

Téléviseur LED HD 24''
Televisie LED HD 24''
Televisión LED HD 24''

960413 - HI2401HD

GUIDE D'UTILISATION	02
HANDLEIDING	52
INSTRUCCIONES DE USO	102



Merci !

Merci d'avoir choisi ce produit HIGHONE.
Choisis, testés et recommandés par ELECTRO DEPOT,
les produits de la marque HIGHONE vous assurent une
utilisation simple, une performance fiable et une qualité
irréprochable.

Grâce à cet appareil, vous savez que chaque utilisation
vous apportera satisfaction.

Bienvenue chez ELECTRO DEPOT.

Visitez notre site Internet : www.electrodepot.fr
www.electrodepot.be

VOTRE AVIS COMPTE !



PARTAGEZ
VOTRE EXPERIENCE
SUR LES PRODUITS

Parce que votre satisfaction est notre priorité, nous vous proposons de
donner votre avis sur ce produit. Il sera transmis et analysé par nos
équipes afin d'améliorer continuellement le produit.

**Donnez votre avis sur : <http://www.electrodepot.fr/avis-client>
<http://www.electrodepot.be/avis-client>**



ELECTRO DEPOT

A

Avant d'utiliser l'appareil

4 Consignes de sécurité

B

Aperçu de l'appareil

10 Description de l'appareil
15 Caractéristiques
16 Fiche produit relative à l'énergie

C

Utilisation de l'appareil

17 Installation
20 Utilisation
48 Dépannage

D

Informations pratiques

50 Rangement
50 Emballage et environnement
51 Mise au rebut de votre ancien appareil

Les notices sont aussi disponibles sur le site <http://www.electrodepot.fr/sav/notices/>
<http://www.electrodepot.be/fr/sav/notices>

Consignes de sécurité

VEUILLEZ LIRE ATTENTIVEMENT LES INSTRUCTIONS AVANT D'UTILISER L'APPAREIL ET CONSERVEZ-LES POUR POUVOIR VOUS Y RÉFÉRER ULTÉRIEUREMENT.



- Il est important que ce guide d'utilisation soit gardé avec l'appareil pour toute nouvelle consultation. Si cet appareil devait être transféré à une autre personne, assurez-vous que le guide d'utilisation suive l'appareil de façon à ce que le nouvel utilisateur puisse être informé du fonctionnement de celui-ci.



- Le signe d'avertissement représentant un éclair dans un triangle indique que ce produit contient des « Tensions électriques dangereuses ».

MISE EN GARDE

**RISQUE DE CHOC ÉLECTRIQUE
NE PAS OUVRIR**

- **ATTENTION : POUR ÉVITER LES RISQUES D'ÉLECTROCUTION, NE PAS RETIRER LE CAPOT (NI L'ARRIÈRE DE L'APPAREIL).**
- **AUCUNE PIÈCE N'EST REMPLAÇABLE PAR L'UTILISATEUR. FAITES APPEL A UN PERSONNEL QUALIFIÉ EN CAS DE DÉFAILLANCE.**
-  Le signe d'avertissement représentant un point d'exclamation dans un triangle indique que ce point du guide nécessite une attention particulière.
-  **ATTENTION – POUR RÉDUIRE LES RISQUES D'INCENDIE, DE CHOC ÉLECTRIQUE OU DE BLESSURE SÉRIEUSE, RESPECTEZ LES CONSIGNES SUIVANTES :**

Cet appareil doit être raccordé uniquement à un réseau d'alimentation

électrique dont les caractéristiques sont identiques à celles figurant sur la plaque d'identification de l'appareil.

- La prise d'alimentation électrique doit toujours demeurer aisément accessible. Elle sert de dispositif de déconnexion de l'alimentation électrique de l'appareil.
- Pour déconnecter l'appareil de l'alimentation électrique, la prise doit être débranchée. Tenez le cordon d'alimentation électrique par sa fiche. Ne tirez pas sur le câble électrique pour débrancher la fiche.
- Les câbles d'alimentation doivent être acheminés de sorte qu'ils ne soient pas piétinés ou coincés par des objets placés sur ou contre eux.
- Si le cordon d'alimentation de l'appareil est endommagé, il doit être remplacé par le fabricant, son service après-vente ou une personne de qualification similaire afin d'éviter un danger.
- L'appareil ne doit pas être

exposé à des gouttes ou des éclaboussures d'eau, de l'humidité ou des liquides.

- Ne placez pas l'appareil près de l'eau, par exemple dans une salle de bains ou à proximité d'un évier.
- Aucun objet rempli de liquide tel qu'un vase ne doit être placé sur ou au-dessus de l'appareil.
- Ne touchez jamais au cordon d'alimentation électrique avec les mains mouillées, ceci pourrait provoquer un court-circuit ou un choc électrique.
- Pour éviter tout risque d'incendie, il convient de ne pas placer sur ou à côté de l'appareil de sources de flammes nues, telles que des bougies allumées, ou des sources de chaleur (par exemple un radiateur).
- L'appareil est destiné à être utilisé sous un climat tempéré uniquement.
- Si de la fumée, une odeur inhabituelle ou un bruit étrange est émis par l'appareil : débranchez le cordon d'alimentation de la prise électrique et consul-

tez le service après-vente ou un centre de réparation. Ne tentez jamais d'effectuer des réparations par vous-même, cela pourrait être potentiellement dangereux.

- Ne pas tenter d'ouvrir ou de démonter l'appareil. Cela vous exposerait à des tensions dangereuses.
- Les fentes et les orifices de l'appareil sont prévus pour la ventilation et pour assurer son fonctionnement. Pour éviter la surchauffe, ces orifices ne doivent pas être obstrués ni couverts de quelque façon que ce soit, comme par des journaux, des nappes, des rideaux, etc.
- Laissez toujours une distance minimale de 10 cm tout autour de l'appareil pour une aération suffisante.
- N'enfoncez jamais un objet quel qu'il soit à l'intérieur de l'appareil par une de ses ouvertures, car il risque d'entrer en contact avec des composants électriques, ce qui peut provoquer un choc électrique ou

un incendie.

- En cas d'orage ou de foudre, débranchez immédiatement le cordon d'alimentation de la prise électrique murale.
- Éteignez toujours l'appareil lorsqu'il n'est pas utilisé. Débranchez le cordon d'alimentation de la prise de courant lorsque l'appareil ne sera pas utilisé pendant une longue période.
- Débranchez l'appareil de la prise de courant avant de le nettoyer. N'utilisez pas de nettoyant liquide ou en aérosol. Utilisez un chiffon sec et doux pour le nettoyage.
- Si le produit ne porte pas le logo , il s'agit d'un appareil de classe I. Un tel appareil doit alors être connecté à une prise du réseau d'alimentation munie d'une connexion à la terre de protection.
- Consultez impérativement les autres instructions importantes de sécurité dans le guide d'utilisation de votre appareil avant toute utilisation.



**ATTENTION -
POUR RÉDUIRE
LES RISQUES
DE BLESSURE OU
DE DOMMAGES AU
PRODUIT OU A D'AUTRES
MATÉRIELS :**

Ce produit est destiné à une utilisation domestique et personnelle uniquement. N'utilisez pas ce produit pour un usage commercial, industriel ou dans d'autres buts.

- Ne pas soumettre le produit à des chocs violents, des températures extrêmes ou à la lumière directe du soleil durant des périodes prolongées.
- Gardez le produit éloigné des objets magnétiques, moteurs et transformateurs.
- Ne pas utiliser en extérieur, quelles que soient les conditions météorologiques.
- Ne jamais obstruer les fentes et ouvertures de ventilation avec des objets, tels que des journaux, des nappes ou des rideaux.

- Installer l'appareil uniquement sur un support (mobilier, mur,...) pouvant soutenir son poids en toute sécurité.
- Ne pas utiliser ou regarder la télévision en conduisant.
- Ceci est dangereux, et illégal dans certains pays.
- **ATTENTION :** pour éviter tout accident, cet appareil doit être fixé de façon sûre au mobilier et/ou au mur conformément aux instructions d'installation. Ne jamais placer un téléviseur à un emplacement instable. L'appareil pourrait tomber et être endommagé ou causer des blessures ou la mort d'une personne. De nombreuses blessures, en particulier pour les enfants, peuvent être évitées en prenant des précautions simples telles que :
 - L'utilisation de meubles ou de socles recommandés par le fabricant du téléviseur.
 - S'assurer que l'appareil ne dépasse pas du rebord du mobilier sur lequel il est placé.

- Installer l'appareil uniquement sur un support (meublier, mur, ...) pouvant soutenir son poids en toute sécurité.
- Ne jamais placer l'appareil sur un meuble haut (par exemple, les armoires ou les bibliothèques) sans fixer à la fois le meuble et l'appareil sur un support approprié.
- Ne placez pas l'appareil sur un chariot ou sur un support qui n'est pas stable. Ne pas installer l'appareil sur un tissu ou d'autres matériaux placés entre son socle et le mobilier de support. L'appareil pourrait tomber et être endommagé ou blesser une personne ou causer la mort.
- Expliquez aux enfants les dangers auxquels ils s'exposent en grim pant sur le meuble pour atteindre l'appareil ou ses commandes.
- Si vous conservez cet appareil et le changez d'emplacement, il convient d'appliquer les mêmes précautions.

**ATTENTION -
POUR RÉDUIRE
LES RISQUES
OCULAIRES :**

- Il est préférable d'avoir un éclairage doux indirect pour regarder la télévision et éviter les environnements complètement sombres et toute réflexion sur l'écran, car ils peuvent causer une fatigue oculaire.



Afin d'éviter tout dommage auditif, ne pas écouter à un niveau sonore élevé pendant une longue durée.

Utilisation et manipulation des piles

- **ATTENTION** : Danger d'explosion si les piles ne sont pas correctement insérées ou si elles sont remplacées par un modèle non similaire ou non compatible.
- Remplacez les piles uniquement par des piles du même type ou d'un type équivalent.
- Les piles ne doivent pas être exposées à des sources de chaleur telles que les rayons du soleil, telles qu'un feu ou des sources de chaleur de toute autre origine.
- Ne jamais jeter les piles dans le feu ou les exposer à des sources de chaleur.
- Différents types de piles, ou des piles neuves et usagées ne doivent pas être utilisées simultanément.
- Les piles doivent être insérées en respectant les polarités indiquées sur la pile et dans le boîtier de piles de la télécommande.
- Les piles usagées doivent être retirées de la télécommande.
- Les piles doivent être mises au rebut de manière sûre, dans les points de collecte spécifiques assignés pour préserver l'environnement. Respectez les instructions de mise au rebut indiquées sur les piles et dans les points de collecte.
- Conservez les piles hors de la portée des enfants et des animaux. Seuls les adultes sont aptes à manipuler les piles.
- Ne pas mettre les piles en court-circuit.
- En ce qui concerne l'installation, la manipulation, le nettoyage et la mise au rebut de l'appareil, référez-vous aux chapitres ci-après du guide d'utilisation.

Description de l'appareil

BOUTONS ET CONNECTIQUES DU TÉLÉVISEUR

Pour accéder aux différentes fonctionnalités directement depuis votre téléviseur utilisez le joystick (bouton multidirectionnel) situé en dessous du téléviseur, à côté du capteur infrarouge.

Vue avant du téléviseur

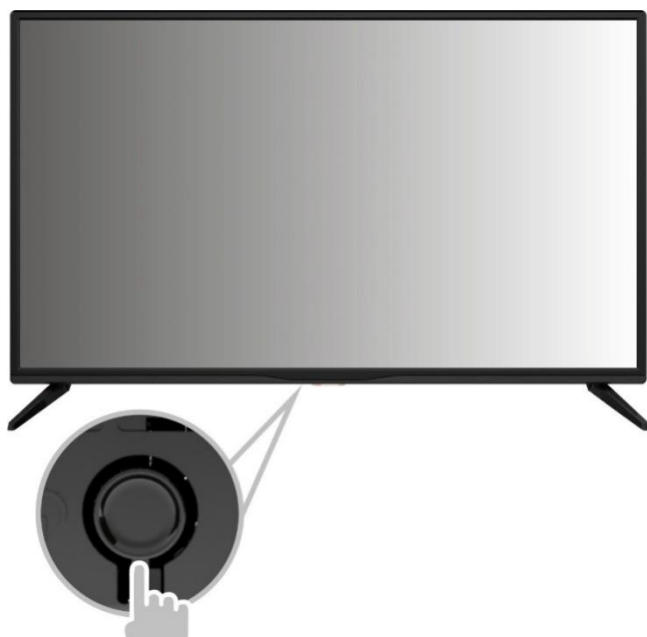

Lorsque vous appuyez sur le joystick, la barre ci-dessous s'affiche sur votre écran :





Remarque : sans action de votre part au bout de 10 secondes, la barre disparaît de l'écran.

- **Navigation dans la barre de contrôle :** une pression brève sur le joystick suivie d'une pression vers la droite permet d'accéder aux différentes icônes.
- **Sélection d'une icône de fonction :** une pression longue sur le joystick, permet de sélectionner la fonction symbolisée par l'icône.

DESCRIPTION DES ICÔNES



Marche / Veille : permet d'allumer ou d'éteindre le téléviseur. Il correspond au bouton **ALIMENTATION** de la télécommande.



Menu : permet d'accéder au menu du téléviseur. Il correspond au bouton **MENU** de la télécommande.



Source : permet de choisir la source d'entrée TV. Il correspond au bouton **SOURCE** de la télécommande.



Volume + : permet d'augmenter le volume. Il correspond au bouton **VOL+** de la télécommande.



Volume - : permet de baisser le volume et correspond au bouton **VOL-** de la télécommande.



CH+ : permet d'accéder à la chaîne suivante. Il correspond au bouton **CH+** de la télécommande.



CH- : permet de revenir à la chaîne précédente. Il correspond au bouton **CH-** de la télécommande.

DESCRIPTION DES CONNEXIONS



Entrée AV : signal externe AV et Canal audio droite/gauche.



Entrée USB (5 V $\overline{=}$, 0,5 A)
Branchez un appareil USB sur ce port pour lire des fichiers média ou pour enregistrer des programmes via la fonction PVR.



Entrée mini-YPbPr
Connectez votre lecteur DVD / VCR sur cette entrée composite



Entrée HDMI : pour connecter un appareil vidéo numérique via un câble HDMI.



Connection du câble antenne (75 Ω / VHF / UHF)



Sortie coaxiale : pour connecter un amplificateur audio



Branchement du câble d'alimentation



PC AUDIO IN : le son d'un ordinateur directement sur le téléviseur.



VGA : pour connecter votre ordinateur ou un autre dispositif équipé d'une prise pour câble VGA.



PÉRITEL : pour connecter le câble Péritel d'un magnétoscope ou d'un lecteur DVD.



SORTIE ECOUTEURS ou casque : pour brancher une prise jack écouteur de 3,5 mm.



ENTREE CI (Common Interface) : lecteur de carte CI

TÉLÉCOMMANDE

Utiliser la télécommande : sauf indication contraire, la télécommande permet de contrôler toutes les fonctions du téléviseur. Dirigez toujours la télécommande directement vers le capteur frontal du téléviseur.

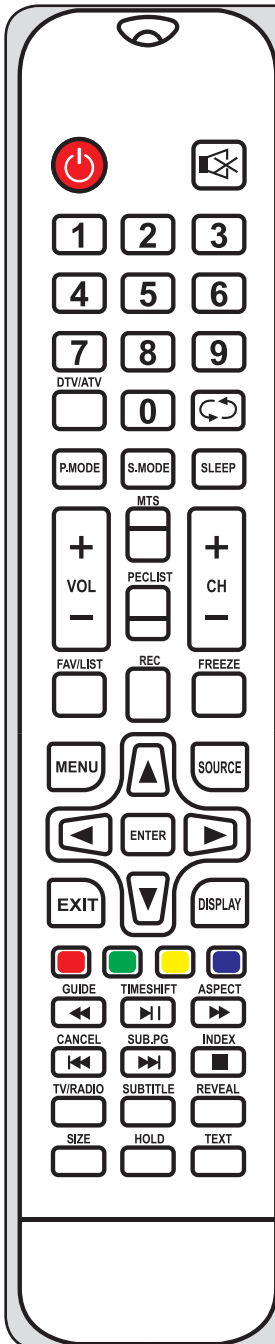

1. **ALIMENTATION** : allumer le téléviseur ou le mettre en veille.
2. **SOURDINE** : appuyer pour désactiver le son. Appuyer à nouveau sur ce bouton ou appuyer sur **VOL+** pour le réactiver.
3. **0~9** : appuyer sur les boutons **0~9** pour sélectionner directement une chaîne TV pendant le visionnage de la TV. La chaîne change après 2 secondes. Elles permettent aussi de saisir un numéro de page dans le mode télétexte, etc.
4. **ATV/DTV** : basculer entre la TV analogique et numérique.
5. Retourner au programme visionné précédent.
6. **S.MODE** : naviguer dans les différents réglages audio.
7. **SLEEP** [Dormir] : sélectionner la durée avant extinction automatique du téléviseur.
8. **MTS** : rechercher les modes *NICAM*.
9. **P.MODE** : naviguer dans les différents réglages d'image.
10. **MENU** : naviguer dans les menus à l'écran.
11. **SOURCE** : ouvrir le menu principal, appuyer pour afficher la liste des sources.
12. **Boutons DIRECTIONNELS et bouton ENTRER** : naviguer dans les menus à l'écran et régler les paramètres du système selon vos préférences.
13. **EXIT** [Quitter] : quitter le menu ou le sous-menu, et annuler la fonction.
14. **DISPLAY** [Afficher] : afficher les informations sur la source et la chaîne.
15. **VOL+/VOL-** : monter/baisser le volume.
16. **TV/RADIO** : lors du visionnage d'une chaîne, basculer entre les modes TV et Radio.
17. **GUIDE** :
 - a. Lancer la *Guide Electronique des Programmes* (EPG).
 - b. Retour rapide dans les modes PVR et Lecteur média.
18. **TIME SHIFT** [Décalage temporel] :
 - a. Décalage temporel pour les chaînes DTV.
 - b. Lecture dans le mode *PVR* ou *Lecteur Média*.

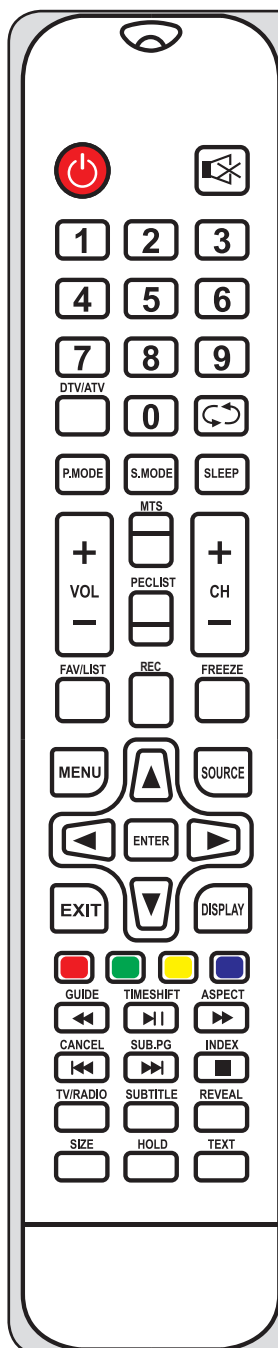

19. **CANCEL** [Annuler] :
 - a. Quand une page est sélectionnée dans le mode texte, il peut se passer un peu de temps avant qu'elle ne soit disponible, appuyer sur le bouton CANCEL permet de retourner dans le mode TV. Quand la page requise est trouvée, le numéro de page s'affiche en haut de l'image TV, appuyer sur le bouton CANCEL permet de retourner dans le mode texte permettant de naviguer dans cette page.
 - b. Chapitre précédent dans les modes *PVR* et *Lecteur média*.
20. **INDEX** :
 - a. Demander la page Index dans le mode Télé-texte.
 - b. Quitter la fonction de lecture dans les modes *PVR* ou *Lecteur média*
21. **SIZE** [Taille] : modifier la taille d'affichage dans le mode Télétexte.
22. **REVEAL** [Révéler] : afficher ou cacher les mots cachés.
23. **Boutons ROUGE, VERT, JAUNE, BLEU**: commutateurs du télétexte et sélection des éléments dans le menu des parties numériques.
24. **CH+/CH-** : naviguer entre les chaînes .
25. **FAV/LIST** : afficher la liste des favoris, puis sélectionner une chaîne favorite.
26. **ASPECT** :
 - a. Sélectionner le ratio d'image.
 - b. Avance rapide dans les modes *PVR* et *Lecteur média*.
27. **FREEZE** [Figer] : figer l'image.
28. **SUB. PG** :
 - a. Afficher la page des sous-titres.
 - b. Chapitre suivant dans les modes *PVR* et *Lecteur média*.
29. **SUBTITLE** [Sous-titres] : afficher les sous-titres.
30. **HOLD** [Bloquer] : bloquer ou débloquer l'affichage de la page actuelle.
31. **TEXT** : activer ou désactiver le télétexte.
32. **REC LIST** : afficher la liste des enregistrements.
33. **REC** [Enr.] : démarrer l'enregistrement dans le mode *PVR*.

Caractéristiques

Marque	HIGHONE
Référence	960413 - HI2401HD
Affichage	LED
Résolution (pixels)	1366 * 768
Contraste	3 000:1
Ratio	16/9
Durée de vie	30 000 heures
Tuner	DVB-T
Alimentation électrique TV	100-240 V~ 50/60 Hz
Consommation	56 W
Dimensions (mm)	728 * 469 * 168
Poids	5,4kg
Socle	Pied plastique
Température d'utilisation	de 0 à 40 °C
Alimentation télécommande	2 piles LR03, 1,5 V $\equiv \equiv \equiv$ (non fournies)
Alimentation des ports USB	5 V $\equiv \equiv \equiv$, 0,5 A
Haut-parleur	2 x 10 W
Entrées	<ul style="list-style-type: none"> • HDMI x 3 • AV IN x 1 • Mini-YPbPr x 1 • USB x 1 • PC Audio IN x 1 • PÉRITEL x 1 • VGA x 1 • CI x 1 • ANT 75 Ω
Sorties	<ul style="list-style-type: none"> • Casque x 1 • Coaxial x 1
Formats de lecture multimédia via USB	<ul style="list-style-type: none"> • Vidéo : avi/mp4/mpeg4/ts/trp/mpg/mpeg/mkv/mov/dat/vob/rm/rmvb • Musique : mp3/wmv/mp4/aac/m4a • Photos : jpg/jpeg/bmp/png • Texte : txt
Formats VGA supportés	Tous formats

Processeur	S506
RAM	4 Mo

Les termes HDMI et HDMI High-Definition Multimedia Interface, et le logo HDMI sont des marques déposées de HDMI Licencing LLC aux Etats-Unis et dans les autres pays.



ACCESSOIRE :

- Télécommande x 1

Fiche produit relative à l'énergie

Marque	HIGHONE
Référence	960413 - HI2401HD
Classe d'efficacité énergétique	A
Diagonale d'écran visible	81 cm
Consommation électrique en mode marche (W)	38 W
Consommation d'énergie (kWh par an) , sur la base de la consommation électrique d'un téléviseur fonctionnant quatre heures par jour pendant 365 jours. La consommation réelle dépend des conditions d'utilisation du téléviseur.	56 kWh/an
Consommation électrique en mode veille (W)	0,3 W
Consommation électrique en mode arrêt (W)	-
Résolution de l'écran (pixels)	1366 * 768

INFORMATIONS SUR LA SIGNIFICATION DU MARQUAGE DE CONFORMITÉ

Le marquage CE indique que le produit répond aux principales exigences des Directives Européennes 2014/35/EU (Basse Tension), 2014/30/EU (Compatibilité Électromagnétique), 2014/53/UE (Équipements Radio), 2011/65/UE (Limitation d'utilisation de certaines substances dangereuses dans les équipements électroniques).



Installation

DÉBALLAGE ET MISE AU REBUT DES ÉLÉMENTS D'EMBALLAGE

- Votre téléviseur doit être déballé et manipulé par 2 personnes, afin d'éviter tout risque de déformation ou de choc sur l'écran.
- Commencez par préparer une surface plane recouverte d'un tissu doux et épais (une couverture par exemple). La surface préparée doit être plus grande que la taille du téléviseur. Elle permettra de le poser à plat, écran vers le sol.
- Avant de sortir le téléviseur de son emballage, lisez les paragraphes « Fixation Murale » et « Installation du socle » pour vous préparer à l'opération choisie.
- Sortez le téléviseur de son emballage en le soulevant à la verticale, puis posez l'écran du téléviseur à plat, sur la surface plane préalablement protégée, afin de pouvoir fixer soit le socle, soit un support de fixation murale (non fourni).

INSTALLATION DES PIEDS



Votre téléviseur est livré avec des pieds non installés. Avant de poser ce téléviseur sur un meuble, installez les pieds comme indiqué ci-dessous.

- **Étape 1** : posez votre téléviseur à plat, écran tourné vers le bas, sur une surface plane recouverte d'un tissu doux et épais, pour éviter d'endommager l'écran.
- Le bord inférieur du TV doit dépasser légèrement du bord de la surface plane, pour permettre de fixer les pieds sans risquer d'endommager l'écran.
- **Étape 2** : alignez les pieds avec les trous situés en bas du téléviseur puis clipsez les (les trous de fixation doivent être parfaitement alignés).
- **Remarque** : débranchez le téléviseur de la prise secteur lors de l'installation ou du retrait des pieds.



ATTENTION : pour éviter tout accident, cet appareil doit être fixé de façon sûre au mobilier ou au mur conformément aux instructions d'installation.

FIXATION MURALE

- Prenez contact avec un professionnel pour obtenir de l'aide sur l'installation murale de votre téléviseur. Nous ne pouvons pas être tenus pour responsables en cas de dommage ou blessure entraînés par la fixation du téléviseur.



Le téléviseur doit être fixé à un mur vertical. Ce téléviseur n'est pas prévu pour l'installation sur un mur incliné / en pente.

- Le téléviseur doit être éteint et déconnecté de l'alimentation électrique lorsque vous le fixez au mur. Ne pas respecter ces précautions pourrait entraîner des risques d'électrisation ou d'électrocution.
- Le support de fixation doit correspondre aux entraxes indiqués ci-dessous.

DÉBALLAGE ET MISE AU REBUT DES ÉLÉMENTS D'EMBALLAGE

- Votre téléviseur doit être déballé et manipulé par 2 personnes, afin d'éviter tout risque de déformation ou de choc sur l'écran.
- Commencez par préparer une surface plane recouverte d'un tissu doux et épais (une couverture par exemple). La surface préparée doit être plus grande que la taille du téléviseur. Elle permettra de le poser à plat, écran vers le sol.
- Avant de sortir le téléviseur de son emballage, lisez les paragraphes « Fixation Murale » et « Installation du socle » pour vous préparer à l'opération choisie.
- Sortez le téléviseur de son emballage en le soulevant à la verticale, puis posez l'écran du téléviseur à plat, sur la surface plane préalablement protégée, afin de pouvoir fixer soit le socle, soit un support de fixation murale (non fourni).

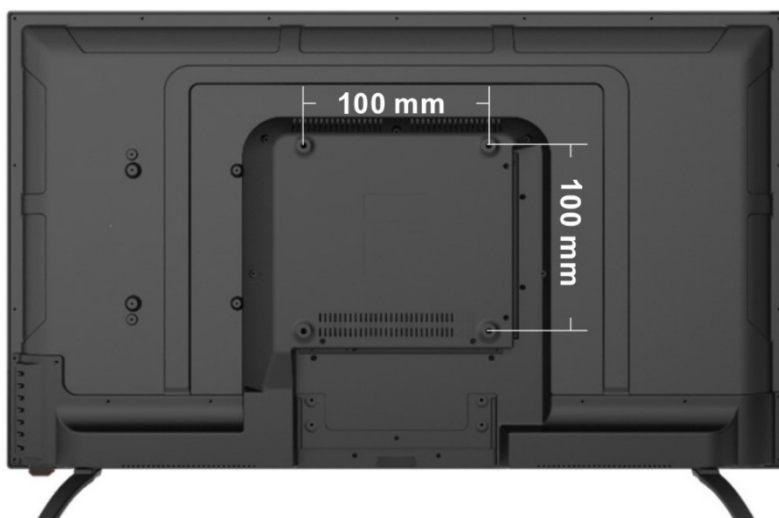
**BRANCHEMENT DU TÉLÉVISEUR**

- Une fois votre téléviseur installé, vous pouvez procéder à son branchement à une antenne et à l'alimentation électrique. Pour cela :
1. Connectez le câble d'antenne à la prise antenne à l'arrière du téléviseur.
 2. Branchez le câble d'alimentation de votre téléviseur à une prise électrique (100-240 V~, 50/60 Hz).



ATTENTION

- Vérifiez que l'alimentation électrique de votre domicile correspond bien aux informations indiquées sur la plaque signalétique de votre téléviseur.
- Ne pas installer le téléviseur près d'une source d'eau ou de chaleur (lumière, bougie, radiateur).
- Ne pas obstruer les grilles de la ventilation situées sur le panneau arrière du téléviseur.

- Pour la mise sous tension de votre téléviseur : branchez l'alimentation électrique. Le témoin lumineux passe au vert.
- Si votre téléviseur est en mode veille (témoin rouge), appuyez sur le joystick ou le bouton **ALIMENTATION** de la télécommande pour allumer le téléviseur.

INSTALLATION DES PILES DE LA TÉLÉCOMMANDE

- Retirez le couvercle du compartiment à piles situé à l'arrière de la télécommande en faisant glisser le couvercle vers le bas.
- Mettez 2 piles LR03 1,5 V (non fournies) à l'intérieur du compartiment en alignant les polarités + et - comme indiqué dans le compartiment à pile de la télécommande.



ATTENTION : ne mélangez pas des piles neuves et usagées ou différents types de piles.

- Refermez le compartiment à pile en faisant glisser le couvercle jusqu'à ce que vous entendiez un clic.

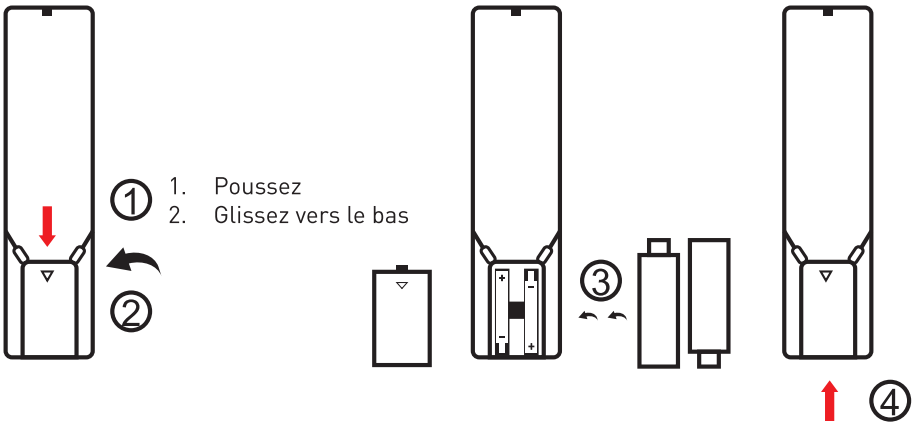

Utilisation

SÉLECTIONNER SOURCE D'ENTRÉE

- Appuyez sur **ENTRER** pour afficher la liste de source d'entrée,
- Appuyez sur ▼ / ▲ ou **ENTRER** pour sélectionner la source d'entrée souhaitée. Appuyez sur **ENTRER** pour entrer dans la source d'entrée.
- Appuyez sur le bouton **QUITTER** pour quitter.

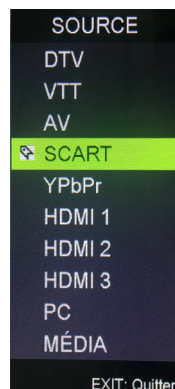

PREMIÈRE CONFIGURATION

Connecter un câble RF à la prise d'antenne de votre téléviseur.

Langue de l'OSD	Appuyez sur ◀ / ▶ pour sélectionner la langue à utiliser pour les menus et les messages.
Réglage du mode	Appuyez sur ◀ / ▶ pour sélectionner le mode (Mode magasin ou Mode maison).
Pays	Appuyez sur ◀ / ▶ pour sélectionner le pays souhaité.
Tuner Type	Appuyez sur ◀ / ▶ pour sélectionner Antenne (DVB-T) ou Câble (DVB-C).
Balayage automatique	Appuyez sur ◀ / ▶ pour sélectionner le mode : DTV+ATV , DTV , VTT .
LCN	Appuyez sur ◀ / ▶ pour sélectionner : Activer , Désactiver .
Mise à jour automatique des chaînes	Appuyez sur ◀ / ▶ pour sélectionner : Activer , Désactiver .

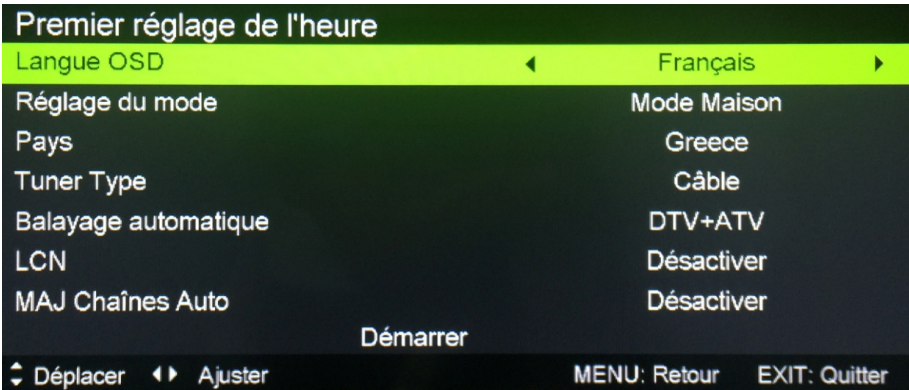

ÉTAT RÉGLAGE AUTOMATIQUE

- Réglage numérique, appuyez sur **MENU** afin d'ignorer le réglage numérique,
- Réglage analogique, appuyez sur **MENU** afin d'ignorer le réglage analogique.

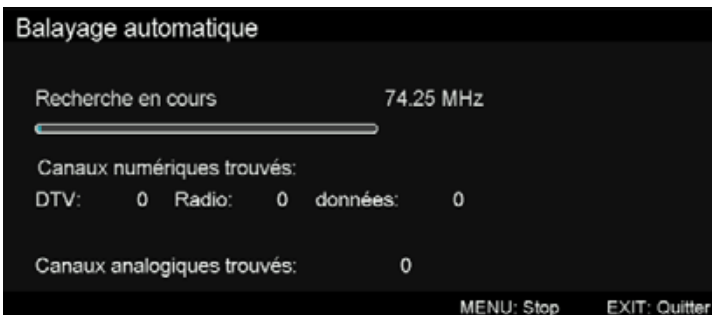

OPÉRATION DU MENU PRINCIPAL

Menu Image

- Appuyez sur le bouton **MENU** pour afficher le menu principal.
- Appuyez sur le bouton ◀ ou ▶ pour sélectionner **IMAGE** dans le menu principal, puis appuyez sur le bouton **ENTRER** pour accéder au menu **IMAGE**.

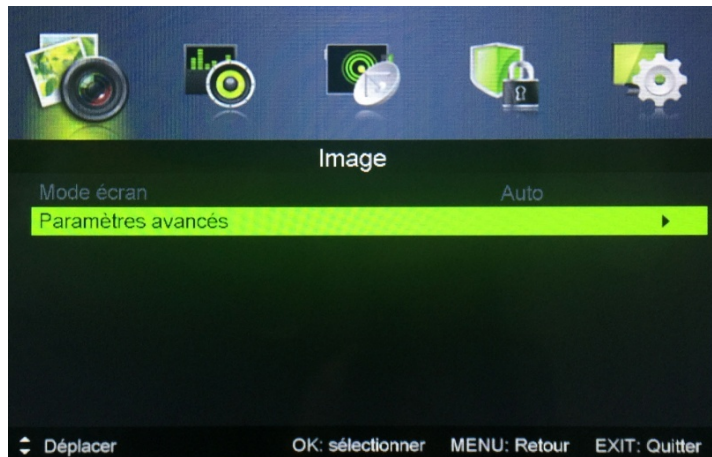

1. Appuyez sur le bouton ▼ ou ▲ pour sélectionner l'option que vous désirez régler dans le menu **IMAGE**.
2. Appuyez sur le bouton **ENTRER** puis ◀ ou ▶ pour ajuster.
3. Après avoir fini vos réglages, appuyez sur le bouton **MENU** pour sauvegarder les réglages et retourner au menu précédent.

Mode Image

- Appuyez sur le bouton ▼ ou ▲ pour sélectionner le **Mode Image**, puis appuyez sur le bouton ◀ ou ▶ pour sélectionner (**Modes Image** disponibles : **Standard**, **Mild**, **Personal**, **Dynamique**).



Conseils : vous pouvez appuyer sur le bouton **P-MODE** sur la télécommande encore et encore pour changer directement le mode image.

Luminosité/ Contraste / Netteté/ Saturation/ Teinte

- Appuyez sur le bouton ▼ ou ▲ pour sélectionner l'option, puis appuyez sur le bouton ◀ ou ▶ pour ajuster.

Luminosité	Réglez l'obscurité des sections noires dans l'image.
Contraste	Ajustez le niveau de blanc de l'image.
Netteté	Les bords des objets sont améliorés pour les détails de l'image.
Saturation	Ajustez l'intensité des couleurs de l'image.
Teinte	Réglez la teinte (rouge, vert, bleu) de l'image.

Temp. de Couleur

- Pour changer la dominante de couleur globale de l'image.
- Appuyez sur le bouton ▼ ou ▲ pour sélectionner **Temp. Couleur**, puis appuyez sur le bouton ◀ ou ▶ pour sélectionner **Standard**, **Froid** ou **Chaud**.

Standard	Produire une image vivante.
Froid	Produire une image bleutée douce.
Chaud	Produire une image rouge.

Format d'image

- Appuyez sur le bouton ▼ ou ▲ pour sélectionner **Format d'image**, puis appuyez sur le bouton ◀ ou ▶ pour sélectionner le format d'affichage disponible : **Plein** / **4:3** / **Zoom1** / **Zoom2** / **Auto**.

Paramètres avancés

- Pour régler les fonctions vidéo avancées pour affiner l'image.
- Appuyez sur le bouton ▼ ou ▲ pour sélectionner **Paramètres avancés**, puis appuyez sur le bouton **ENTRER** pour entrer dans le sous-menu.



NR (Réduction de Bruit Dynamique)

- Cet élément est utilisé pour régler le niveau de réduction de bruit dynamique. Appuyez sur le bouton ▼ ou ▲ pour sélectionner **NR**, puis appuyez sur le bouton ◀ ou ▶ pour sélectionner.

Désactiver	Sélectionnez cette option pour désactiver la détection du bruit vidéo.
Faible	Détecte et réduit faiblement le bruit vidéo.
Moyen	Détecte et réduit modérément le bruit vidéo.
Fort	Détecte et réduit fortement le bruit vidéo.

Contraste Dynamique

- Pour ajuster automatiquement le détail de l'image et de la luminosité.
- Appuyez sur le bouton ▼ / ▲ pour sélectionner **Contraste dynamique**, puis appuyez sur le bouton ◀ / ▶ pour sélectionner.

Désactiver	Sélectionnez cette option pour désactiver le contraste dynamique.
Faible	Détecte et réduit faiblement le contraste dynamique.
Moyen	Détecte et réduit modérément le contraste dynamique.
Fort	Détecte et réduit fortement le contraste dynamique.

Menu Son

- Appuyez sur le bouton **MENU** pour afficher le menu principal.
- Appuyez sur le bouton ◀ ou ▶ pour sélectionner **SON** dans le menu principal, puis appuyez sur le bouton **ENTRER** pour entrer dans les réglages.

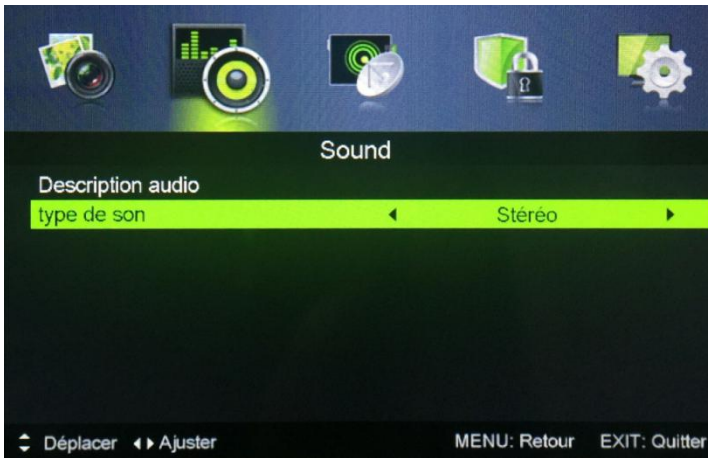

1. Appuyez sur le bouton ▼ ou ▲ pour sélectionner l'option que vous désirez régler dans le menu **SON**.
2. Appuyez sur le bouton **ENTRER** puis ◀ ou ▶ pour ajuster.
3. Après avoir fini vos réglages, appuyez sur le bouton **MENU** pour sauvegarder les réglages et retourner au menu précédent.

Sound Mode

- Appuyer sur le bouton ▼ ou ▲ pour sélectionner le mode de son (modes **SON** disponibles : **Standard**, **Musique**, **Personal**, **Film**).



Conseils : vous pouvez appuyer sur le bouton **S-MODE** sur la télécommande pour changer directement le mode sonore.

Standard	Un son équilibré dans tous les environnements.
Musique	Préserve le son original. Bon pour les programmes musicaux.
Personal	Sélectionnez cette option pour personnaliser les paramètres audio.
Film	Améliore les aigus et les basses pour un son très riche.

Aigus / Basse / Balance

- Appuyez sur le bouton ▼ ou ▲ pour sélectionner l'option, puis appuyez sur le bouton ◀ ou ▶ pour ajuster.

Aigus	Ajuste les effets aigus. Augmente et diminue les sons aigus.
Basse	Ajuste l'effet basse. Augmente ou diminue les sons graves.
Balance	Ajuste la balance entre le haut-parleur gauche et droit.

Surround Sound

- Appuyez sur le bouton ▼ ou ▲ pour sélectionner **Surround Son**, puis appuyez sur le bouton ◀ ou ▶ pour sélectionner **Activer** ou **Désactiver**.

EQ Setting

- Ajustez la courbe de l'égaliseur.
- Appuyez sur le bouton ▼ ou ▲ pour sélectionner **EQ Setting**, puis appuyez sur le bouton **ENTRER** pour entrer dans le sous-menu.



AVL (Niveau de Volume Automatique)

- Pour régler la commande automatique du volume.
- Appuyez sur le bouton ▼ ou ▲ pour sélectionner **AVL**, puis appuyez sur le bouton ◀ ou ▶ pour sélectionner **Activer** ou **Désactiver**.

SPDIF

- Appuyez sur le bouton ▼ ou ▲ pour sélectionner **SPDIF**, puis appuyez sur le bouton ◀ ou ▶ pour sélectionner **Désactiver**, **Auto** ou **PCM**.

Description audio

- Appuyez sur le bouton ▼ ou ▲ pour sélectionner **Description Audio**, puis appuyez sur le bouton **ENTRER** pour entrer dans le sous-menu.

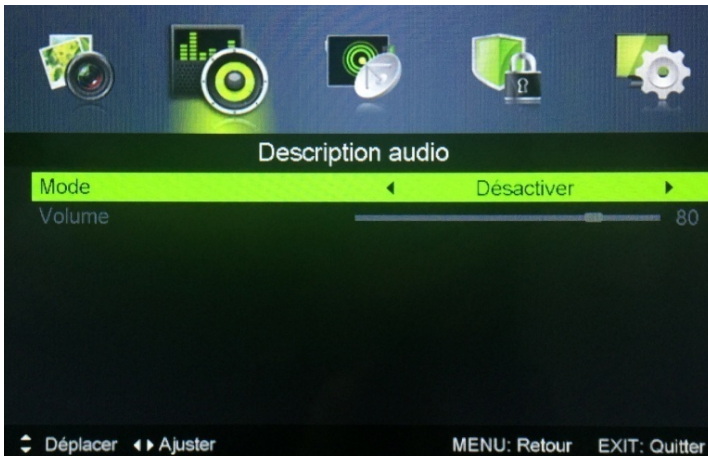

(Types de sons disponibles : **Stéréo**, **Dual I**, **Dual 2**, **Mixte**).

Mode

- Appuyez sur le bouton ▼ ou ▲ pour sélectionner le **Mode**, puis appuyez sur le bouton ◀ ou ▶ pour sélectionner **Activer** ou **Désactiver**.
- Lorsque ce mode est **Activé**, le **Volume** peut être réglé par les utilisateurs.

Type de Son

- Appuyez sur le bouton ▼ ou ▲ pour sélectionner **Type de son**, puis sur le bouton ◀ ou ▶ pour sélectionner (types de sons disponibles : **Stéréo**, **Dual 1**, **Dual 2**, **Mixte**).

Remarques:

- **Balance** : ajuste l'équilibre stéréo **Gauche / Droite**.
- **AVL** : utilisé pour réduire automatiquement la différence entre le canal et le volume de programme.

Menu Chaîne

- Appuyez sur le bouton **MENU** pour afficher le menu principal.
 - Appuyez sur le bouton ◀ ou ▶ pour sélectionner **Chaîne** dans le menu principal, puis appuyez sur le bouton **ENTRER** pour entrer dans les réglages.
1. Appuyez sur le bouton ▼ ou ▲ pour sélectionner l'option que vous désirez régler dans le menu **Chaîne**.
 2. Appuyez sur le bouton **ENTRER** puis ◀ ou ▶ pour ajuster.
 3. Appuyez sur le bouton **MENU** pour retourner au menu précédent.

Tuner Type

- Appuyez sur le bouton ▼ ou ▲ pour sélectionner **Tuner Type**, puis appuyez sur le bouton ◀ ou ▶ pour sélectionner **Antenne** ou **Câble**.

Balayage Automatique

- Appuyez sur le bouton ▼ ou ▲ pour sélectionner **Balayage Automatique**, puis appuyez sur le bouton **ENTRER** pour entrer dans le sous-menu.

Le type de syntonisateur est l'Antenne**Le type de syntonisateur le Câble****Pays**

- Appuyez sur ◀ ou ▶ pour sélectionner le **Pays**.

Mode

- Appuyez sur le bouton ◀ ou ▶ pour sélectionner **DTV+ATV**, **DTV** ou **ATV**.

Scan Type

- Appuyez sur le bouton ◀ ou ▶ pour sélectionner **Scan Type** : **Avancé, Rapide, Plein.**

ID Réseau

- Appuyez sur le bouton ◀ ou ▶ pour sélectionner **ID Réseau** : **Auto** ou entrer des chiffres.

Fréquence

- Appuyez sur le bouton ◀ ou ▶ pour sélectionner **Fréquence** : **Auto** ou entrer des chiffres.

Débit de Symboles

- Appuyez sur le bouton ◀ ou ▶ pour sélectionner **Débit de Symboles** : **Auto** ou entrer des chiffres.

Démarrer

- Appuyez sur le bouton **ENTRER** pour commencer la recherche automatique.
- Il va rechercher les canaux numériques en premier, puis les chaînes analogiques. Avant d'exécuter la recherche automatique des chaînes, veuillez confirmer votre type d'antenne : une antenne ou un câble.
- Un mauvais réglage du **Type de signal** peut causer des difficultés à trouver un canal.

Scan manuel

- Appuyez sur le bouton ▼ ou ▲ pour sélectionner **Scan manuel**, puis appuyez sur le bouton **ENTRER** pour entrer dans le sous-menu.

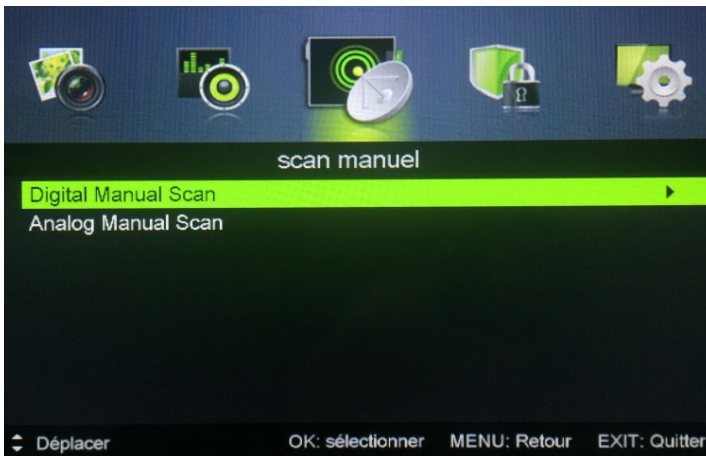
**Scan Numérique Manuel**

- Appuyez sur le bouton ▼ ou ▲ pour sélectionner **Scan Numérique Manuel**, puis appuyez sur le bouton **ENTRER** pour entrer dans le sous-menu.



ID Réseau

- Appuyez sur le bouton ◀ ou ▶ pour sélectionner **ID Réseau : Auto** ou entrer des chiffres.

Fréquence

- Appuyez sur le bouton ◀ ou ▶ pour sélectionner **Fréquence : Auto** ou entrer des chiffres.

Débit de Symboles

- Appuyez sur le bouton ◀ ou ▶ pour sélectionner **Débit de Symboles : Auto** ou entrer des chiffres.

Modulation

- Appuyez sur le bouton ◀ ou ▶ pour sélectionner **Modulation : Auto, 16QAM, 32QAM, 64QAM, 128QAM, 256QAM.**

Démarrer

- Appuyez sur **ENTRER** pour commencer la recherche des chaînes.

Analog Manual Scan

- Appuyez sur le bouton ▼ ou ▲ pour sélectionner **Analog manual Scan**, puis appuyez sur **ENTRER** pour accéder au sous-menu.

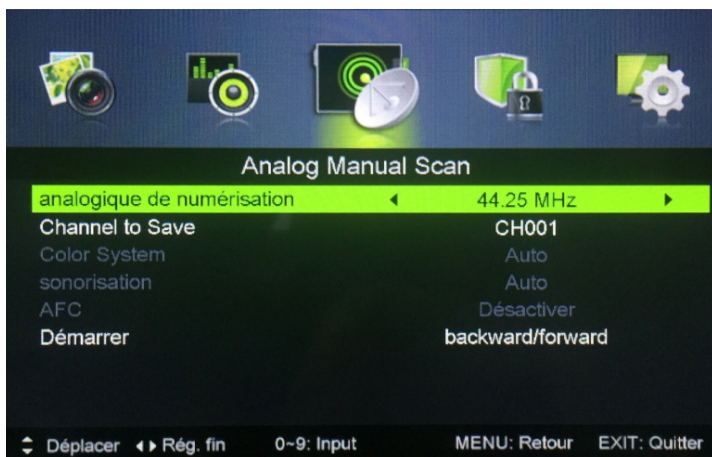
**Analogique de numérisation**

- Appuyez sur le bouton ◀ ou ▶ pour sélectionner **Analogique de numérisation**.

Channel to save

- Appuyez sur le bouton ◀ ou ▶ pour sélectionner les chaînes à sauvegarder.

Color system

- Appuyez sur le bouton ◀ ou ▶ pour sélectionner **Color system** : **Auto**, **PAL** ou **SECAM**.

Sonorisation

- Appuyez sur le bouton ◀ ou ▶ pour sélectionner la **Sonorisation Audio** : **Auto**, **DK**, **BG**, **I** ou **L**.

AFC

Accord automatique fin

- Appuyez sur le bouton ◀ ou ▶ pour sélectionner **Activer** ou **Désactiver**.

Démarrer

- Appuyez sur **ENTRER** pour commencer la recherche des chaînes.

Éditer Chaîne

- Appuyez sur le bouton ▼ ou ▲ pour sélectionner **Editer Chaîne**, puis appuyez sur **ENTRER** pour entrer dans le sous-menu.
- Les touches de couleur sont les touches de raccourci pour la programmation de la chaîne.
- Tout d'abord appuyer sur ▼ ou ▲ pour sélectionner le canal que vous voulez supprimer ou déplacer ou sauter, puis :
 - Appuyez sur le bouton ROUGE pour supprimer le canal.

- Appuyez sur le bouton VERT pour sauter le canal de sélection (votre téléviseur va sauter le canal automatiquement lorsque vous utilisez CH +/- pour afficher les canaux).
- Appuyez sur le bouton BLEU pour sélectionner le canal que vous souhaitez déplacer, appuyez sur ▼ ou ▲ pour le déplacer vers la position où vous voulez le placer, et appuyez de nouveau sur le bouton BLEU pour faire l'opération de déplacement.

Favorite manager

- Appuyez sur le bouton ◀ ou ▶ pour sélectionner **Favorite Manager**.

Common Interface

- Appuyez sur le bouton ▼ ou ▲ pour sélectionner **Common Interface**, puis appuyez sur le bouton **ENTRER** pour accéder au sous-menu.
- Uniquement disponible avec une carte CI en mode **DTV**.

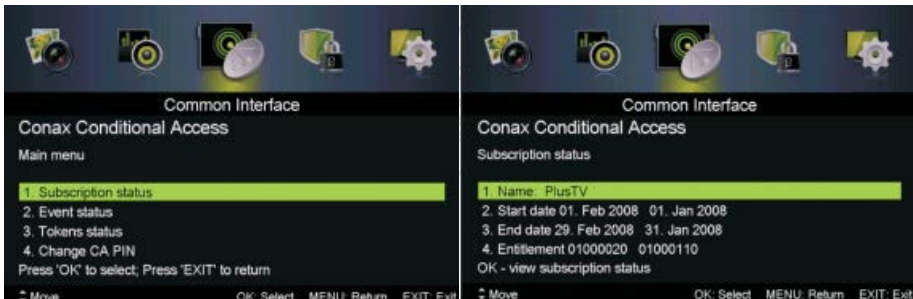

Information sur le signal

- Appuyez sur le bouton ▼ ou ▲ pour sélectionner l'**Information sur le Signal**, puis appuyez sur le bouton **ENTRER** pour voir les informations détaillées sur le signal. Uniquement disponible en mode **DTV**.

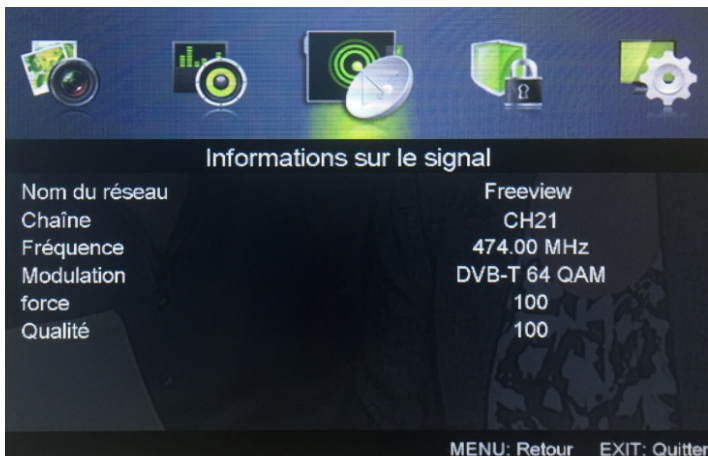

Lock system (Verrouillage système)

- Appuyez sur le bouton **MENU** pour afficher le menu principal.
- Appuyez sur le bouton ◀ ou ▶ pour sélectionner **Lock system** dans le menu principal, puis appuyez sur le bouton **ENTRER** pour entrer dans les réglages.

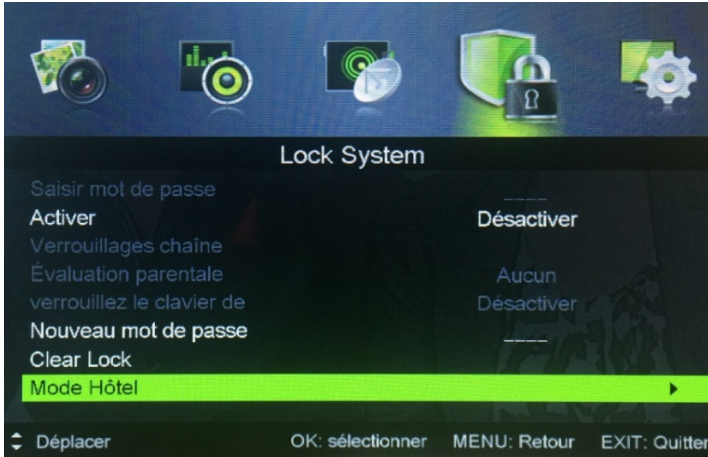

1. Appuyez sur le bouton ▼ ou ▲ pour sélectionner l'option que vous désirez régler dans le menu **Verrouillage**.
2. Appuyez sur le bouton **ENTRER** puis ◀ ou ▶ pour ajuster.
3. Après avoir fini vos réglages, appuyez sur le bouton **MENU** pour sauvegarder les réglages et retourner au menu précédent.



- Le mot de passe par défaut est **0000** et si vous oubliez celui que vous définissez, veuillez s'il vous plaît appeler le service après-vente.

Activer

- Appuyez sur le bouton ▼ ou ▲ pour sélectionner **Activer**, puis appuyez sur le bouton ◀ ou ▶ pour sélectionner **Activer** ou **Désactiver**.
- **Verrouillage chaîne**, **Évaluation parentale** et **Verrouillez le Clavier** sont disponibles lorsque l'option **Activer** est allumée.

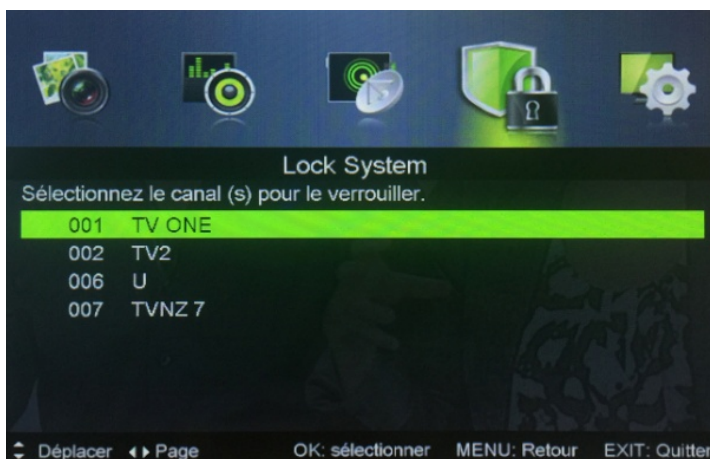
Verrouillage chaîne

- Appuyez sur le bouton ▼ ou ▲ pour sélectionner **Verrouillage chaîne** puis appuyez sur **ENTRER** pour entrer dans le sous-menu.

Évaluation parentale

- Appuyez sur le bouton ▼ ou ▲ pour sélectionner **Evaluation parentale**, puis sur le bouton ◀ ou ▶ pour sélectionner.

Verrouillez le Clavier

- Réglez pour l'empêcher d'être utilisé par les jeunes enfants, ou un autre usage inattendu.
- Appuyez sur le bouton pour sélectionner **Verrouillez le Clavier**, puis appuyez sur le bouton pour sélectionner **Activer** ou **Désactiver**.

Nouveau mot de passe

- Appuyez sur le bouton ▼ ou ▲ pour sélectionner **Nouveau mot de passe**, puis entrez à 2 reprises un nombre à 4 chiffres que vous souhaitez définir.

Déverrouillage

- Appuyez sur ▼ ou ▲ pour sélectionner **Clear Lock**.

Menu de configuration

- Appuyez sur le bouton **MENU** pour afficher le menu principal.
- Appuyez sur le bouton ◀ ou ▶ pour sélectionner Configuration dans le menu principal, puis appuyez sur le bouton **ENTRER** pour entrer dans les réglages.



1. Appuyez sur le bouton ▼ ou ▲ pour sélectionner l'option que vous désirez régler dans le menu de configuration.
2. Appuyez sur le bouton **ENTRER** puis ◀ ou ▶ pour ajuster.
3. Après avoir fini vos réglages, appuyez sur le bouton **MENU** pour sauvegarder les réglages et retourner au menu précédent.

Langue OSD

- Sélectionnez une langue de menu d'affichage à l'écran qui peut être affichée. **Français** est sélectionné par défaut comme langue du menu.
- Appuyez sur le bouton ▼ ou ▲ pour sélectionner la langue **OSD**, puis sur le bouton ◀ ou ▶ pour sélectionner.

Langues Audio

- Sélectionnez une langue audio qui peut être affichée. **Français** est sélectionné par défaut comme langue audio.
- Appuyez sur le bouton ▼ ou ▲ pour sélectionner **Langues Audio**, puis appuyez sur le bouton **ENTRER** pour accéder au sous-menu.
- Appuyez sur les boutons ▼ / ▲ / ◀ / ▶ pour sélectionner les **Langue principale et secondaire d'Audio**.

**Sous-titre**

- Appuyez sur le bouton ▼ ou ▲ pour sélectionner **Sous-titre**, puis appuyez sur le bouton **ENTRER** pour accéder au sous-menu.

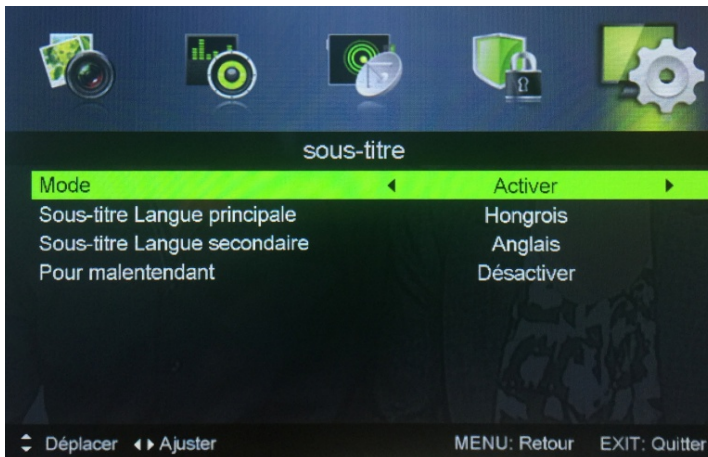

Mode

- Appuyez sur le bouton ▼ ou ▲ pour sélectionner le **Mode**, puis appuyez sur le bouton ◀ ou ▶ pour sélectionner **Activer** ou **Désactiver**.
- Appuyez sur les boutons ▼ / ▲ / ◀ / ▶ pour sélectionner les **Langue primaire et secondaire du sous-titres**.

Pour malentendant

- Appuyez sur le bouton ▼ ou ▲ pour sélectionner **Pour malentendant**, puis appuyez sur le bouton ◀ ou ▶ pour sélectionner **Activer** ou **Désactiver**.

Télétexte

- Réglez les paramètres de télétexte. Uniquement disponible sous **DTV, ATV, AV, SV** et source **PÉRITEL**. Appuyez sur le bouton ▼ ou ▲ pour sélectionner le **Télétexte**, puis appuyez sur le bouton **ENTRER** pour accéder au sous-menu.

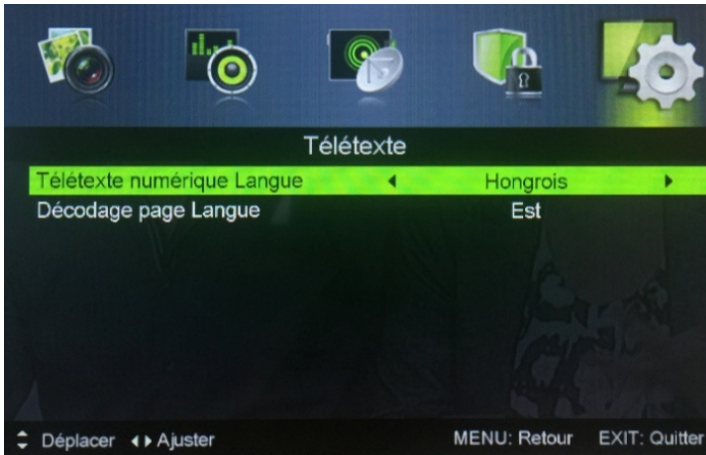

- Sous source **DTV**, appuyez sur le bouton ◀ ou ▶ pour sélectionner **Teletexte numérique langue** et **Décodage numérique langue**.
- Sous **ATV, AV, SV** et source **PÉRITEL**, appuyez sur le bouton ◀ ou ▶ pour sélectionner **Langue des pages de décodage**.

Blue screen

- Appuyez sur le bouton ▼ ou ▲ pour sélectionner **Blue Screen**.

Réglage du Mode

- Appuyez sur le bouton ▼ ou ▲ pour sélectionner le **Réglage du Mode**.



Paramètres de temps

- Appuyez sur le bouton ▼ ou ▲ pour sélectionner **Paramètres de temps**, puis appuyez sur le bouton **ENTRER** pour entrer dans le sous-menu.

Heure OSD

- Appuyez sur le bouton ▼ ou ▲ pour sélectionner **Heure OSD**, puis appuyez sur le bouton ◀ ou ▶ pour sélectionner les options disponibles pour la durée d'affichage de l'OSD : **Désactiver, 10s, 20s, 30s, 60s**.

Sleep timer

- Réglez une minuterie sur la TV pour qu'elle s'éteigne automatiquement. Appuyez sur le bouton ▼ ou ▲ pour sélectionner **Sleep timer**, puis appuyez sur le bouton ◀ ou ▶ pour sélectionner, les délais disponibles de la **Minuterie de veille** sont : **Désactiver, 5min, 15min, 30min, 60min, 90min, 120min, 240min**.

Mise en veille automatique

- Appuyez sur le bouton ▼ ou ▲ pour sélectionner **Mise en veille automatique** et appuyez sur le bouton ◀ ou ▶ pour sélectionner les options disponibles : **Désactiver / 3 heures / 4 heures**.

Fuseau Horaire

- Sélectionnez votre fuseau horaire.
- Appuyez sur le bouton ▼ ou ▲ pour sélectionner **Fuseau Horaire**, puis appuyez sur le bouton **ENTRER** pour entrer dans le sous-menu.

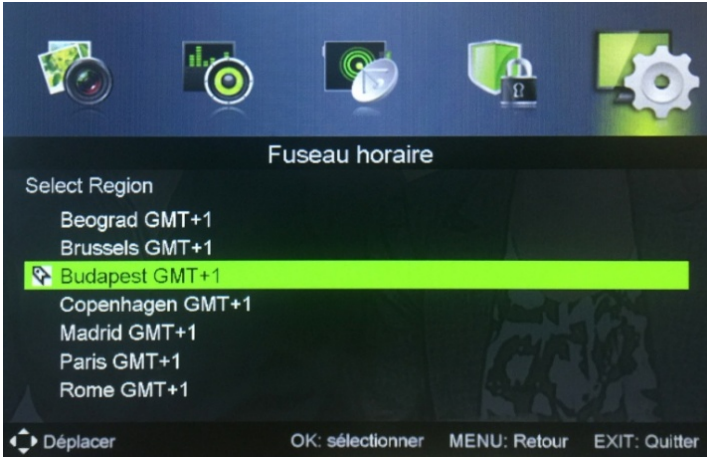
**Time**

- Appuyez sur le bouton ▼ ou ▲ pour sélectionner **Time**, puis appuyez sur le bouton **ENTRER** pour accéder au sous-menu.



- Réglez la synchronisation automatique sur **Désactiver**, vous pouvez régler l'heure manuellement.

Paramètres du PVR (magnétoscope numérique)

- Appuyez sur le bouton ▼ ou ▲ pour sélectionner **Paramètres du PVR**, puis appuyez sur le bouton **ENTRER** pour accéder au sous-menu.
- Il va vérifier l'USB.



- Appuyez sur le bouton ◀ ou ▶ pour sélectionner le **Gestionnaire de fichiers**, puis appuyez sur le bouton **ENTRER** pour accéder au sous-menu.

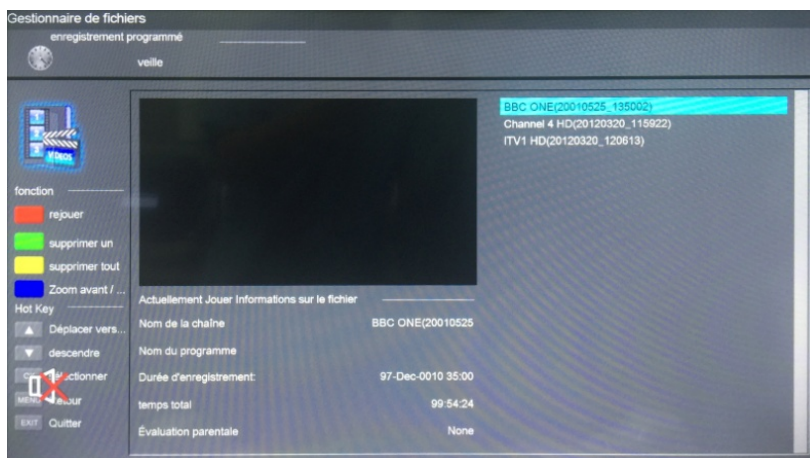

- Appuyez sur le bouton ◀ ou ▶ pour sélectionner la **Liste des appareils** puis appuyez sur le bouton **ENTRER** pour accéder au sous-menu.



- Appuyez sur le bouton ◀ ou ▶ pour sélectionner **Enregistrement programmé**, puis appuyez sur le bouton **ENTRER** pour accéder au sous-menu.



Premier réglage de l'heure

- Appuyez sur le bouton ▼ ou ▲ pour sélectionner la **Premier réglage de l'heure**, puis appuyez sur le bouton **ENTRER** pour entrer.

Réinitialiser

- Appuyez sur le bouton ▼ ou ▲ pour sélectionner **Réinitialiser**, puis appuyez sur le bouton **ENTRER** pour entrer dans le sous-menu.

Menu EPG

- Appuyez sur le bouton **Guide** de la télécommande pour accéder au menu **EPG**.



- Appuyez sur le bouton **ROUGE** pour afficher la date précédente.
- Appuyez sur le bouton **VERT** pour afficher la prochaine date.
- Appuyez sur le bouton **JAUNE** pour voir le réglage que vous avez fait avant.
- Appuyez sur le bouton **BLEU** pour régler le temps que vous voulez pour rappeler le programme que vous voulez voir.

Décalage temporel (Time-shift)

- Appuyez sur la touche **Pause** lorsque le programme est en cours de lecture sous la source **DTV** afin de commencer le décalage temporel.



- La barre blanche indique la progression de l'enregistrement.
- La barre bleue indique la progression de la relecture.

Menu PC

- Appuyez sur le bouton **SOURCE** de la télécommande pour sélectionner **PC**.
- Appuyez sur le bouton **MENU** de la télécommande pour afficher le menu principal.
- Appuyez sur le bouton ▼ ou ▲ de la télécommande pour sélectionner **CONFIG PC** dans le menu principal.



1. Appuyez sur le bouton ▼ ou ▲ de la télécommande pour sélectionner l'option que vous souhaitez régler dans le menu **CONFIG**.
2. Appuyez sur le bouton **ENTRER** de la télécommande pour ajuster.
3. Après avoir fini vos réglages, appuyez sur le bouton **MENU** pour sauvegarder les réglages et retourner au menu précédent.

Réglage automatique

- Appuyez sur **ENTRER** pour ajuster automatiquement l'écran pour la position optimale de l'image.

Position H Ajustez la position horizontale de l'image.

Position V Ajustez la position verticale de l'image.

Phase Minimiser la distorsion horizontale.

Horloge Réduire bandes verticales dans l'image.

Fonction PVR (magnétoscope numérique)

- Il est possible d'enregistrer un programme sur un dispositif USB branché sur votre téléviseur. Pour cela cliquez sur le bouton **REC** de votre télécommande et suivez les instructions affichées sur votre écran.
- **Remarque** : pour permettre l'enregistrement, le dispositif USB utilisé doit être formaté par le téléviseur. Cette opération supprimera définitivement son contenu.
- Si vous souhaitez interrompre l'enregistrement, cliquez sur le bouton **STOP** de la télécommande.

OPÉRATION USB

- **Remarque** : avant d'utiliser le menu USB, branchez un périphérique USB, puis appuyez sur le bouton **ENTRER** pour régler la source d'entrée à l'USB. Appuyez sur le bouton ◀ ou ▶ pour sélectionner **USB** dans le menu **Source**, puis appuyez sur le bouton **ENTRER** pour entrer.

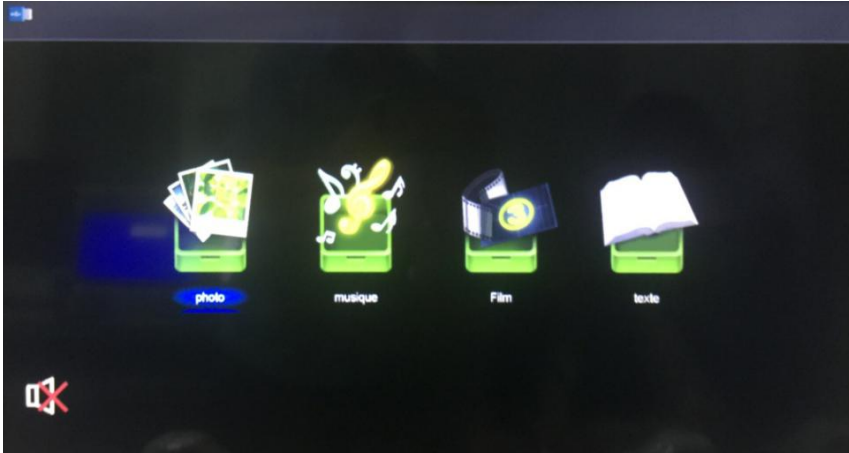

- Appuyez sur le bouton ◀ ou ▶ pour sélectionner l'option que vous souhaitez régler dans le menu **USB** principal, puis appuyez sur le bouton **ENTRER** pour entrer.

Photo

- Appuyez sur le bouton ◀ ou ▶ pour sélectionner **PHOTO** dans le menu principal, puis appuyez sur le bouton **ENTRER** pour entrer.



- Appuyez sur le bouton ▼ ou ▲ pour sélectionner le fichier que vous souhaitez regarder, puis appuyez sur le bouton **ENTRER** pour entrer.
- Appuyez sur le bouton ▼ ou ▲ pour revenir au menu précédent.

Musique

- Appuyez sur le bouton ◀ ou ▶ pour sélectionner la **MUSIQUE** dans le menu principal, puis appuyez sur le bouton **ENTRER** pour entrer.
- Appuyez sur le bouton ▼ ou ▲ pour sélectionner le fichier que vous souhaitez regarder, puis appuyez sur le bouton **ENTRER** pour entrer.
- Appuyez sur le bouton ▼ ou ▲ pour revenir au menu précédent.

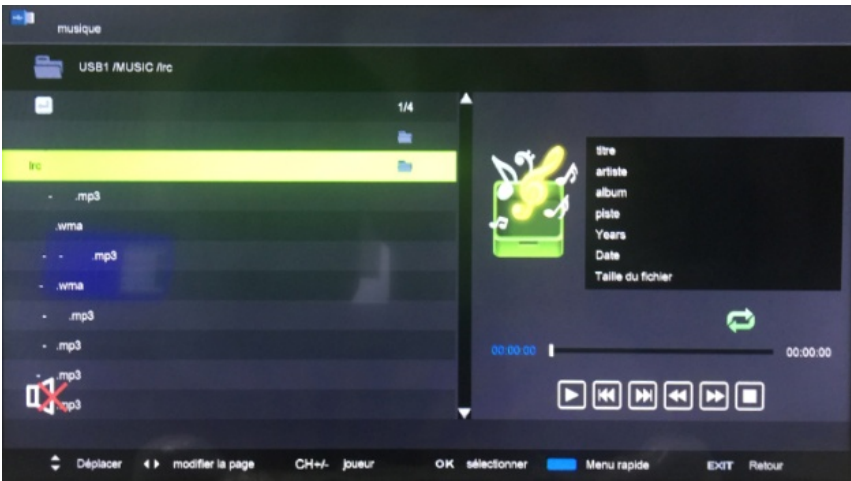

- Lorsque vous soulignez l'option que vous sélectionnez, l'information du fichier apparaîtra sur la droite.



Appuyez pour lire ou mettre en pause.



Appuyez pour lire la chanson précédente.



Appuyez pour lire la chanson suivante.



Appuyez pour lire en arrière.



Appuyez pour lire plus vite.



Appuyez pour arrêter.

Appuyez sur **CH +/-** pour changer le focus de fonctionnement entre **Liste des fichiers** et **Lecture**.

Film

- Appuyez sur le bouton ◀ ou ▶ pour sélectionner **Film** dans le menu principal, puis appuyez sur le bouton **ENTRER** pour entrer.
- Appuyez sur le bouton ▼ ou ▲ pour sélectionner le fichier que vous souhaitez regarder, puis appuyez sur le bouton **ENTRER** pour entrer.
- Appuyez sur le bouton ▼ ou ▲ pour revenir au menu précédent.

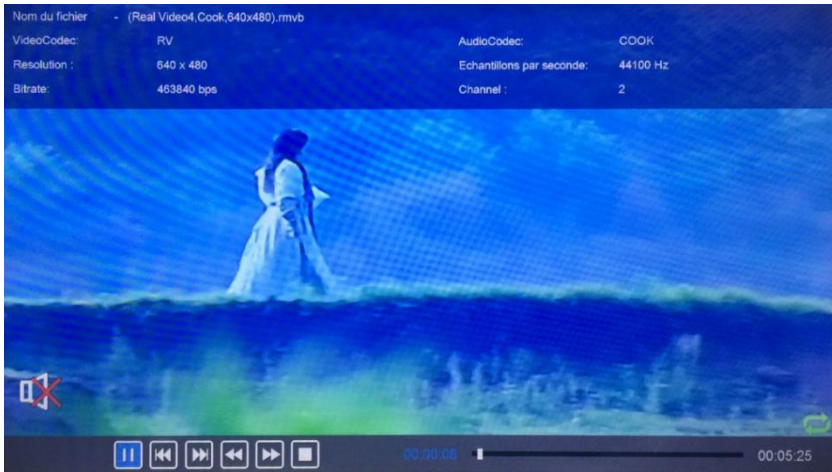

Appuyez pour lire ou mettre en pause.



Appuyez pour lire le film précédent.



Appuyez pour lire le film suivant.



Appuyez pour lire en arrière.



Appuyez pour lire plus vite.



Appuyez pour arrêter et revenir au dossier précédent.

Texte

- Appuyez sur le bouton ◀ ou ▶ pour sélectionner **SUIVANT** dans le menu principal, puis appuyez sur le bouton **ENTRER** pour entrer.
- Appuyez sur le bouton ▼ ou ▲ pour sélectionner le fichier que vous souhaitez regarder, puis appuyez sur le bouton **ENTRER** pour entrer.
- Appuyez sur le bouton ▼ ou ▲ pour revenir au menu précédent.



- Lorsqu'en soulignant l'option que vous sélectionnez, l'information du fichier apparaîtra sur la droite.

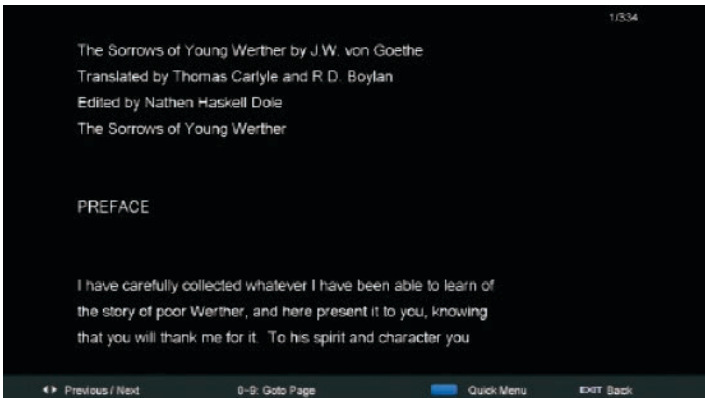

Dépannage

En cas de dysfonctionnement constaté, veuillez vérifier les points suivants avant de contacter le service après-vente :

Symptômes	Solutions
Le téléviseur ne s'allume pas	<ul style="list-style-type: none"> Vérifiez si le cordon d'alimentation du téléviseur est correctement branché à la prise électrique. Si le téléviseur ne s'allume toujours pas, retirez la prise pendant une minute puis rallumer à nouveau le téléviseur. Tester la prise électrique avec un autre appareil.
Le signal n'est pas correctement reçu	<ul style="list-style-type: none"> Problème de réception du signal par l'antenne. Placez l'antenne en hauteur pour améliorer la qualité de la réception. Si vous utilisez une antenne intérieure, la réception peut-être plus difficile. Vous pouvez changer la direction de l'antenne pour régler l'image. Si vous ne parvenez pas à améliorer la réception, vous devez utiliser une antenne extérieure.
Aucune image sur l'écran	<ul style="list-style-type: none"> Vérifiez si le câble de l'antenne à l'arrière du téléviseur est correctement connecté. Choisissez d'autres sources et vérifiez si le problème ne vient pas du téléviseur.
La vidéo fonctionne mais pas le son	<ul style="list-style-type: none"> Augmentez le volume. Vérifiez si le téléviseur n'est pas en mode « Mute ». Appuyez sur le bouton « Mute » pour réactiver le son.
Le son fonctionne mais il n'y a pas d'image/couleurs	<ul style="list-style-type: none"> Vérifiez que le câble HDMI (ou PERITEL) est correctement connecté. Augmentez la luminosité et le contraste.
Image statique neigeuse et bruit	<ul style="list-style-type: none"> Vérifiez si l'antenne est correctement branchée à l'arrière du téléviseur.
Lignes sur l'écran	<ul style="list-style-type: none"> Il y a peut-être des interférences liées à un autre appareil électrique. Veuillez éteindre ces appareils électriques.
La télécommande ne fonctionne pas	<ul style="list-style-type: none"> Orientez la télécommande vers le capteur infrarouge du téléviseur. Vérifiez que le positionnement des piles est correct. Changez les piles.

Symptômes	Solutions
Pas de vidéo (Mode ordinateur)	<ul style="list-style-type: none"> • Vérifiez si le câble de l'écran est bien branché à la prise VGA. • Vérifiez que le câble n'est pas plié ou défectueux.
Clignotement vertical (Mode ordinateur)	<ul style="list-style-type: none"> • Entrez dans le menu principal, utilisez le réglage vidéo afin d'éliminer la ligne verticale.
L'écran est trop lumineux ou trop sombre (Mode ordinateur)	<ul style="list-style-type: none"> • Ajustez le contraste ou la luminosité dans le menu principal.
Des problèmes existent encore	<ul style="list-style-type: none"> • Débranchez le câble d'alimentation électrique, attendez 60 secondes, puis reconnectez le câble. Si le problème persiste ne réparez pas vous-même le téléviseur. Contactez le service après-vente ou un technicien qualifié.

Rangement

- Débranchez toujours l'appareil de la prise de courant avant de le ranger.
- Rangez l'appareil dans un endroit frais, sec et propre, hors de la portée des enfants et des animaux de compagnie.
- Veuillez conserver l'emballage pour ranger votre appareil lorsque vous ne l'utilisez pas sur une plus longue période.

Emballage et environnement

Mise au rebut des matériaux d'emballage

Les matériaux d'emballage protègent votre machine contre les dommages susceptibles de survenir pendant le transport. Ces matériaux sont respectueux de l'environnement puisqu'ils sont recyclables. Le recyclage des matériaux permet à la fois d'économiser les matières premières et de réduire la production de déchets.

Mise au rebut de votre ancien appareil

COLLECTE SÉLECTIVE DES DÉCHETS ÉLECTRIQUES ET ÉLECTRONIQUES



Cet appareil porte le symbole DEEE (Déchet d'Équipement Électrique et Électronique) signifiant qu'en fin de vie, il ne doit pas être jeté aux déchets ménagers, mais déposé au centre de tri de la localité. La valorisation des déchets permet de contribuer à préserver notre environnement.

PROTECTION DE L'ENVIRONNEMENT - DIRECTIVE 2012/19/UE

Afin de préserver notre environnement et notre santé, l'élimination en fin de vie des appareils électriques et électroniques doit se faire selon des règles bien précises et nécessite l'implication de chacun, qu'il soit fournisseur ou utilisateur.

C'est pour cette raison que votre appareil, comme le signale le symbole  apposé sur sa plaque signalétique ou sur son emballage, ne doit en aucun cas être jeté dans une poubelle publique ou privée destinée aux ordures ménagères. L'utilisateur a le droit de déposer l'appareil dans un lieu public de collecte procédant à un tri sélectif des déchets pour être recyclé ou réutilisé pour d'autres applications, conformément à la directive

Pour la sécurité des enfants, rangez vos vieux appareils en lieu sûr jusqu'à ce qu'ils soient mis au rebut, hors de votre domicile.



Nos emballages peuvent faire l'objet d'une consigne de tri.
Pour en savoir plus : www.consignesdetri.fr

IMPORTANT !



- Le changement des piles doit se faire dans le respect des réglementations en vigueur concernant la mise au rebut.
- Veuillez amener les piles usagées à un centre de récupération prévu à cet effet, où elles seront traitées d'une manière respectueuse de l'environnement.

Bedankt!

Proficiat met uw keuze voor een product van HIGHONE. De selectie en de testen van de toestellen van HIGHONE gebeuren volledig onder controle en supervisie van ELECTRO DEPOT. We staan garant voor de kwaliteit van de toestellen van HIGHONE, die uitmunten in hun eenvoudig gebruik, hun betrouwbare werking en hun onberispelijke kwaliteit. ELECTRO DEPOT beveelt de HIGHONE toestellen aan en is ervan dat u uiterst tevreden zal zijn bij elk gebruik van het toestel.

Welkom bij ELECTRO DEPOT.

Bezoek onze website www.electrodepot.be



De gebruiksaanwijzingen kunnen tevens worden geraadpleegd op de website:
<http://www.electrodepot.be>

A Alvorens het apparaat

54 Veiligheidsinstructies

B Overzicht van het apparaat

60 Beschrijving van het apparaat
65 Specificaties
66 Productfiche over de energie

C Het apparaat gebruiken

67 Installatie
70 Bediening
98 Probleemoplossing

D Praktische informatie

100 Opslag
100 Verpakking en milieu
101 Afdanken van uw oude toestel

Veiligheidsinstructies

LEES DE GEBRUIKSAANWIJZING AANDACHTIG DOOR VOORDAT U HET APPARAAT IN GEBRUIK NEEMT EN BEWAAR DEZE VOOR LATERE RAADPLEGING.

- Bewaar deze gebruiksaanwijzing bij het apparaat voor latere raadpleging. Als u dit apparaat aan een derde geeft, doe dan tevens deze gebruiksaanwijzing erbij zodat de nieuwe gebruiker op de hoogte kan worden gesteld van de juiste werking van het apparaat.
-  Het waarschuwingsteken van een bliksemschicht in een driehoek geeft aan dat dit product "gevaarlijke elektrische spanning" bevat.

OPGELET

RISICO OP ELEKTRISCHE SCHOKKEN NIET OPENEN

- **OPGELET: OM GEVAAR OP ELEKTRISCHE SCHOKKEN TE VERMIJDEN, VERWIJDER HET DEKSEL (OF DE ACHTERKANT VAN HET APPARAAT) NIET.**
- **GEEN ENKEL ONDERDEEL KAN DOOR DE GEBRUIKER WORDEN GEREPAREERD. NEEM CONTACT OP MET EEN VAKBEKWAME PERSOON IN GEVAL EEN DEFECT OPTREEDT.**
-  Het waarschuwingsteken van een uitroepteken in een driehoek geeft aan dat u bijzondere aandacht aan dit punt in de gebruiksaanwijzing dient te besteden.
-  **OPGELET – OM HET RISICO OP BRAND, ELEKTRISCHE SCHOKKEN OF LETSEL TE VERMIJDEN, LEEF DE VOLGENDE VOORSCHRIFTEN NA:**

Dit apparaat mag alleen op een voedingsnet worden aangesloten waarvan de eigenschappen dezelfde zijn als deze vermeld op het typeplaatje van het apparaat.

- Het stopcontact moet altijd eenvoudig bereikbaar zijn. Deze dient als mechanisme om het apparaat van de voeding te ontkoppelen.
 - Om het apparaat van de voeding te ontkoppelen, haal de stekker uit het stopcontact. Neem hiervoor het snoer bij de stekker vast. Trek niet aan het snoer zelf om het van de voeding te ontkoppelen.
 - Leg het snoer op een dergelijke manier zodat het niet wordt verpletterd of gekneld door een voorwerp dat op of tegen het snoer wordt geplaatst.
 - Als het snoer of het apparaat beschadigd is, laat het vervangen door de fabrikant, zijn reparatiecentrum of een gelijkwaardig bevoegd persoon om elk gevaar te vermijden.
- Stel het apparaat niet bloot aan gespetter of gedruppel, vocht of een vloeistof.
 - Plaats het apparaat niet in de buurt van water, bijvoorbeeld in een badkamer of nabij een gootsteen.
 - Plaats geen voorwerp gevuld met een vloeistof, zoals een vaas, op of boven het apparaat.
 - Raak het snoer nooit aan met natte handen om het risico op een kortsluiting of elektrische schok te vermijden.
 - Om brandgevaar te vermijden, plaats het apparaat niet op of naast een bron met een open vlam, zoals een aangestoken kaars, of warmtebron, zoals een verwarmingstoestel.
 - Gebruik het apparaat alleen in een gematigd klimaat.
 - Als er rook, een ongewone geur of geluid wordt waargenomen: Haal de stekker uit het stopcontact en neem contact op met de klantendienst of een servicecentrum.

Probeer niet om zelf reparaties uit te voeren, dit kan gevaarlijk zijn.

- Open of haal het apparaat niet uit elkaar. U zult aan gevaarlijke spanningen worden blootgesteld.
- De gleuven en openingen in het apparaat zijn bestemd voor de ventilatie en een juiste werking van het apparaat. Om oververhitting te vermijden, belemmer of bedek deze openingen op geen enkele manier, zoals bijv. met een krant, tafelkleed, gordijn, etc.
- Houd altijd een minimale afstand van 10 cm rondom het apparaat voor voldoende ventilatie.
- Stop nooit een voorwerp in een van de openingen van het apparaat, deze kan met de elektrische componenten in aanraking komen en een elektrische schok of brand veroorzaken.
- Bij onweer of storm, haal de stekker onmiddellijk uit het stopcontact.

- Haal altijd de stekker uit het stopcontact als het apparaat niet wordt gebruikt. Trek de stekker uit het stopcontact als u het apparaat langere tijd niet denkt te gebruiken.

- Haal de stekker uit het stopcontact alvorens het apparaat schoon te maken. Maak het apparaat niet schoon met een reinigingsmiddel of spuitbus. Gebruik alleen een droge en zachte doek.

- Als het product niet van het logo  is voorzien, betreft het een apparaat van klasse I. Een dergelijk apparaat mag alleen op een geaard stopcontact worden aangesloten.

- Lees eerst de andere belangrijke veiligheidsinstructies in de gebruiksaanwijzing van uw apparaat alvorens het te gebruiken.



OPGELET - OM HET RISICO OP LETSEL OF SCHADE AAN HET PRODUCT OF ANDERE EIGENDOMMEN TE BEPERKEN:

Dit apparaat is alleen bestemd voor huishoudelijk en persoonlijk gebruik. Gebruik dit product niet voor een commerciële of industriële toepassing of voor een ander doeleinde.

- Stel het product niet langdurig onderhevig aan hevige schokken, extreme temperaturen of direct zonlicht.
- Houd het product uit de buurt van magnetische voorwerpen, motoren en transformatoren.
- Gebruik het product nooit buiten, ongeacht de weersomstandigheden.
- Belemmer nooit de ventilatieopeningen met een voorwerp, zoals een krant, tafelkleed of gordijn.
- Installeer het apparaat alleen op een houder (meubelstuk, muur, etc.) die het gewicht in alle veiligheid kan dragen.
- Gebruik of kijk niet naar de televisie terwijl u rijdt.
- Dit is gevaarlijk en verboden in bepaalde landen.

- **OPGELET:** Om ongevallen te vermijden, maak dit apparaat stevig vast aan een meubelstuk en/of muur volgens de installatie-instructies. Plaats nooit een televisie op een onstabiele houder. Het apparaat kan omkantelen, en tot schade, letsel of de dood van een persoon leiden.

Vele kwetsuren, in het bijzonder aan kinderen, kunnen worden vermeden door het nemen van eenvoudige voorzorgsmaatregelen, waaronder:

- Gebruik een meubelstuk of voetstuk die door de fabrikant van de televisie is aanbevolen.
- Vermijd dat het apparaat over de rand van het gebruikte meubelstuk komt.
- Installeer het apparaat alleen op een houder (meubelstuk, muur, etc.) die het gewicht in alle veiligheid kan dragen.

- Plaats het apparaat niet op een hoog meubelstuk (bijv. een kast of boekenkast) zonder zowel het meubelstuk als het apparaat aan een gepaste steun vast te maken.
- Plaats het apparaat niet op een wagen of een onstabiele houder. Installeer het apparaat niet op een stoffen doek of ander materiaal dat zich tussen het voetstuk en het meubelstuk bevindt. Het apparaat kan omkantelen, en tot schade, letsel of de dood van een persoon leiden.
- Leg de kinderen de gevaren uit die zich kunnen voordoen wanneer op het meubelstuk wordt geklommen om aan het apparaat of de afstandsbediening te geraken.
- Als u dit apparaat wilt opbergen of verplaatsen, neem dezelfde voorzorgsmaatregelen in acht.



OPGELET – OM LETSEL AAN DE OGEN TE VERMIJDEN:

Het wordt aanbevolen om in een ruimte met een indirecte en zachte verlichting, en niet een volledige donkere ruimte met volledige reflectie op het scherm naar de televisie te kijken om oogmoeheid te vermijden.



Om mogelijke gehoorschade te vermijden, luister niet gedurende een lange periode aan een hoog geluidsniveau.

De batterijen gebruiken en hanteren

- **OPGELET:** Er bestaat explosiegevaar als de batterijen verkeerd worden geïnstalleerd of door een ander of niet-compatibel type worden vervangen.
 - Vervang de batterijen alleen door batterijen van hetzelfde of een gelijkwaardig type.
 - Stel de batterijen niet bloot aan een warmtebron, zoals direct zonlicht, vuur, etc.
 - Gooi de batterijen nooit in vuur en stel ze niet bloot aan een warmtebron.
 - Meng geen verschillende soorten batterijen of nieuwe met oude batterijen.
 - Installeer de batterijen volgens de polariteit die op de batterijen en in het batterijvak van de afstandsbediening is aangegeven.
 - Haal gebruikte batterijen uit de afstandsbediening.
- Gooi de batterijen op een juiste manier weg. Lever ze in bij een gepast inzamelpunt om het milieu te beschermen. Respecteer de instructies voor het weggooien van de batterijen die op de batterijen en in het inzamelpunt zijn vermeld.
 - Berg de batterijen op buiten het bereik van kinderen en dieren. Alleen volwassenen mogen de batterijen hanteren.
 - Sluit de batterijen niet kort.
 - Voor meer informatie over het installeren, gebruiken, onderhouden en afdanken van het apparaat, raadpleeg de volgende secties in deze gebruiksaanwijzing.

Beschrijving van het apparaat

BEDIENINGSKNOPPEN EN AANSLUITINGEN VAN DE TELEVISIE

Om rechtstreekse toegang tot de verschillende functies vanaf uw televisie te krijgen, gebruik de joystick (richtingsknop) aan de onderkant van de televisie, net naast de infraroodsensor.

Vooraanzicht van de televisie

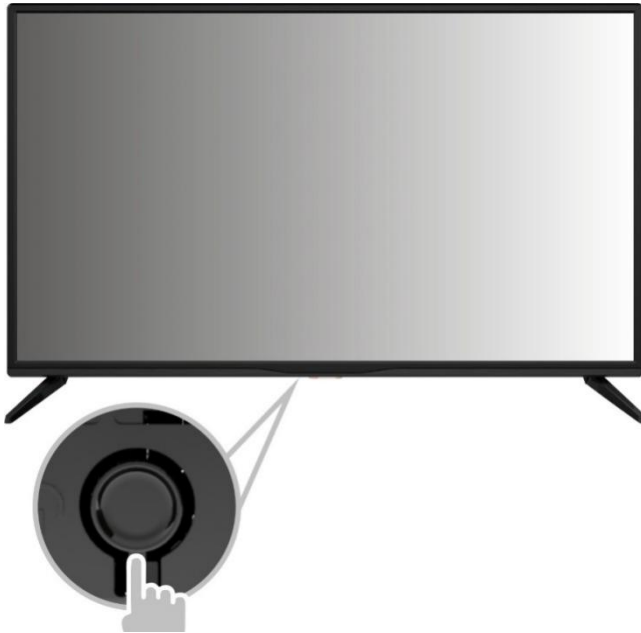

Als u op de joystick drukt, wordt de onderstaande balk op het scherm weergegeven.





Opmerking: Na een inactiviteit van circa 10 seconden, verdwijnt de balk van het scherm.

- **In de regelbalk navigeren:** Druk kort op de joystick gevolgd door een duw naar rechts om toegang tot verschillende pictogrammen te krijgen.
- **Een functiepictogram kiezen:** Druk lang op de joystick om de functie die door het pictogram wordt aangegeven te selecteren.

BESCHRIJVING VAN DE PICTOGRAMMEN



Aan / Stand-by: De televisie aan- of uitzetten. U kunt tevens de **AAN/UIT** knop op de afstandsbediening gebruiken.



Menu: Het menu van de televisie openen. U kunt tevens de **MENU** knop op de afstandsbediening gebruiken.



Bron: De TV-ingangsbron selecteren. U kunt tevens de **SOURCE** knop op de afstandsbediening gebruiken.



Volume +: Het volume verhogen. U kunt tevens de **VOL+** knop op de afstandsbediening gebruiken.



Volume --: Het volume verlagen. U kunt tevens de **VOL-** knop op de afstandsbediening gebruiken.



CH+: Naar het volgend kanaal gaan. U kunt tevens de **CH+** knop op de afstandsbediening gebruiken.



CH-: Naar het vorig kanaal gaan. U kunt tevens de **CH-** knop op de afstandsbediening gebruiken.

BESCHRIJVING VAN DE AANSLUITINGEN



AV-ingang: Extern AV-signaal en rechter/linker audiokanaal.



USB-ingang (5 V $\overline{\text{---}}$, 0,5 A)

Sluit een USB-apparaat op deze poort aan om mediabestanden af te spelen of programma's via de PVR-functie op te nemen.



mini-YPbPr ingang

Sluit uw DVD/VCR-speler aan op deze composite ingang.



HDMI-ingang: Een digitaal videoapparaat via een HDMI-kabel aansluiten.



Aansluiting van een antennekabel (75 Ω / VHF / UHF)



Coaxiale uitgang: Een audioversterker aansluiten



Aansluiting van stroomkabel



PC AUDIO IN: Het geluid van de computer wordt direct via de televisie afgespeeld.



VGA: Uw computer of een ander apparaat voorzien van een VGA-aansluiting aansluiten.



SCART: De SCART-kabel van een videorecorder of een DVD-speler aansluiten.



KOPTELEFOONUITGANG: Een 3,5 mm koptelefoonstekker aansluiten.



CI-INGANG (Common Interface): CI-kaartlezer

AFSTANDSBEDIENING

De afstandsbediening gebruiken: Tenzij anders aangegeven kunt u met de afstandsbediening alle functies van de televisie bedienen. Richt de afstandsbediening altijd direct naar de sensor aan de voorkant van de televisie.

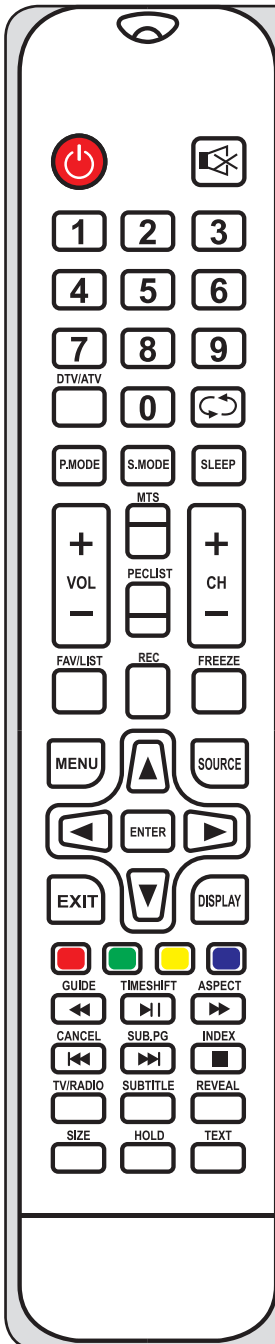

1. **AAN/UIT:** De televisie aanzetten of in stand-by zetten
2. **DEMPING:** Het geluid dempen. Druk opnieuw op deze knop of druk op **VOL+** om het te activeren.
3. **0~9:** Druk op de knoppen **0~9** om tijdens het kijken naar de TV direct een TV-kanaal te kiezen. Het kanaal wordt na 2 seconden gewijzigd. Gebruik deze knoppen tevens om een pagina-nummer in de teletekstmodus, etc. in te voeren.
4. **ATV/DTV:** Tussen analoge en digitale TV schakelen.
5. Naar het vorig bekeken programma teruggaan.
6. **S.MODE:** De verschillende audio-instellingen doorlopen.
7. **SLEEP [Slaap]:** De duur voor automatische inschakeling van de televisie selecteren.
8. **MTS:** De NICAM-modi zoeken.
9. **P.MODE:** De verschillende beeldinstellingen doorlopen.
10. **MENU:** De menu's op het scherm doorlopen.
11. **SOURCE:** Het hoofdmenu openen, drukken om de lijst met bronnen weer te geven.
12. **RICHTING knoppen en ENTER knop:** De menu's op het scherm doorlopen en de systeeminstellingen naar wens aanpassen.
13. **EXIT [Afsluiten]:** Het menu of submenu afsluiten en de functie annuleren.
14. **DISPLAY [Weergeven]:** De informatie over het scherm of het kanaal weergeven.
15. **VOL+/VOL-:** Het volume verhogen/verlagen:
16. **TV/RADIO:** Tijdens het kijken naar een programma, tussen de TV en Radiomodus schakelen.
17. **GUIDE:**
 - a. De *Elektronische Programmagids* (EPG) openen.
 - b. In de *PVR* en *Media afspelen* modus snel teruggaan.
18. **TIME SHIFT [Tijdsverschuiving]:**
 - a. Tijdsverschuiving voor de DTV-kanalen.
 - b. Afspelen in de *PVR* of *Media afspelen*-modus.

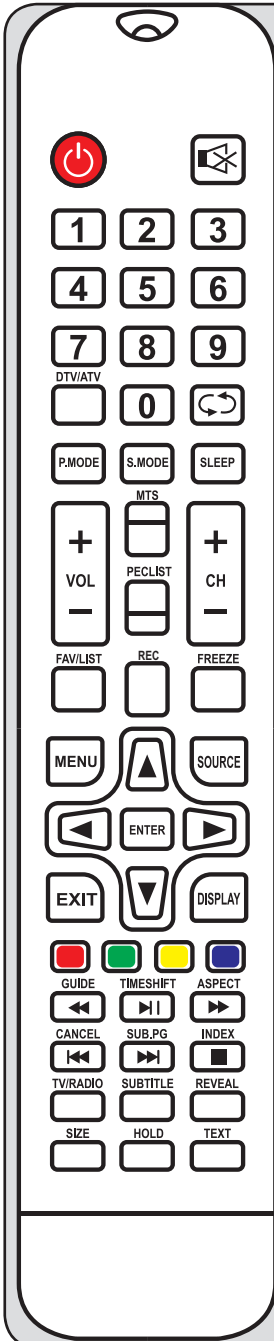

19. **CANCEL** [Annuleren]:
 - a. Als een pagina in de tekstmodus is geselecteerd, kan het enige tijd duren alvorens deze beschikbaar is, druk op de CANCEL knop om naar de TV-modus terug te gaan. Zodra de gewenste pagina is gevonden, wordt het paginnummer aan de bovenkant van het Tv-scherm weergegeven, druk opnieuw op de CANCEL knop om naar de tekstmodus terug te gaan en deze pagina te doorlopen.
 - b. Vorig hoofdstuk in de *PVR* en *Media afspelen* modus.
20. **INDEX**:
 - a. De indexpagina in de Teletekstmodus openen.
 - b. De afspeelfunctie afsluiten in de *PVR* of *Media afspelen*-modus.
21. **SIZE** [Grootte]: De weergavegrootte in de Teletekstmodus aanpassen.
22. **REVEAL** [Onthullen]: De verborgen woorden weergeven of verbergen.
23. **RODE, GROENE, GELE, BLAUWE knoppen**: Het bedienen van teletekst en selecteren van opties in het digitale menu.
24. **CH+/CH-**: Tussen de kanalen schakelen.
25. **FAV/LIST**: De lijst met favorieten weergeven en dan een favoriet kanaal selecteren.
26. **ASPECT**:
 - a. De beeldverhouding selecteren.
 - b. In de *PVR* en *Media afspelen* modus snel vooruitgaan.
27. **FREEZE** [Vastzetten]: Het beeld vastzetten.
28. **SUB. PG**:
 - a. De ondertitelpagina weergeven.
 - b. Vorig hoofdstuk in de *PVR* en *Media afspelen* modus.
29. **SUBTITLE** [Ondertiteling]: De ondertitels weergeven.
30. **HOLD** [Blokkeren]: De weergegeven pagina blokkeren of deblokkeren.
31. **TEXT**: Teletekst in- of uitschakelen.
32. **REC LIST**: Opnamelijst weergeven.
33. **REC** [Opname]: De opname in de *PVR*-modus starten.

Specificaties

Merk	HIGHONE
Referentie	960413 - HI2401HD
Schermbreedte	LED
Resolutie (pixels)	1366 * 768
Contrast	3.000:1
Beeldverhouding	16/9
Levensduur	30 000 uur
Tuner	DVB-T
Voeding TV:	100 -240 V~ 50/60 Hz
Stroomverbruik	56 W
Afmetingen (mm)	728 * 469 * 168
Gewicht	5,4 kg
Voetstuk	Kunststof voetje
Bedrijfstemperatuur	tussen 0 en 40 °C
Voeding afstandsbediening	2 LR03, 1,5 V \equiv batterijen (niet inbegrepen)
Voeding voor USB-poorten	5 V \equiv , 0,5 A
Luidspreker	2 x 10 W
Ingangen	<ul style="list-style-type: none"> • HDMI..... x 3 • AV IN..... x 1 • Mini-YPbPr..... x 1 • USB..... x 1 • PC Audio IN..... x 1 • SCART..... x 1 • VGA..... x 1 • CI..... x 1 • ANT 75 Ω
Uitgangen	<ul style="list-style-type: none"> • Koptelefoon..... x 1 • Coaxiaal..... x 1
Afspeelformaten multimedia via USB	<ul style="list-style-type: none"> • Video: avi/mp4/mpeg4/ts/trp/mpg/mpeg/mkv/mov/dat/vob/rm/rmvb • Muziek: mp3/wmv/mp4/aac/m4a • Foto's: jpg/jpeg/bmp/png • Tekst: txt

Ondersteunde VGA-formaten	Alle formaten
Processor	S506
RAM	4 Mo

De termen HDMI en HDMI High-Definition Multimedia Interface, en het logo HDMI zijn handelsmerken van HDMI Licencing LLC in de Verenigde Staten en overige landen.



TOEBEHOREN:

- Afstandsbediening, x 1

Productfiche over de energie

Merk	HIGHONE
Referentie	960413 - HI2401HD
Energie-efficiëntieklasse	A
Zichtbare schermdiagonaal	81 cm
Stroomverbruik in stand Aan (W)	38 W
Energieverbruik (kWh per jaar), op basis van een stroomverbruik van een televisie die 4 uur per jaar gedurende 365 dagen in werking is. Het werkelijke verbruik is afhankelijk van het gebruik van de televisie.	56 kWh/ jaar
Stroomverbruik in stand-by (W)	0,3 W
Stroomverbruik in stand Uit (W)	-
Schermmresolutie (pixels)	1366 * 768

INFORMATIE OVER DE CONFORMITEITSMARKERING

De CE-markering geeft aan dat het product in overeenstemming is met de essentiële voorschriften van de Europese Richtlijnen 2014/35/EU (Laagspanning), 2014/30/EU (Elektromagnetische compatibiliteit), 2014/53/EU (Radioapparatuur), 2011/65/EU (Gebruiksbeperking van bepaalde gevaarlijke stoffen in elektronische uitrusting).



Installatie

HET VERPAKKINGSMATERIAAL AFHALEN EN WEGGOOIEN

- Uw televisie moet door 2 personen worden gedragen en uitgepakt om elk risico op vervorming of stoten op het scherm te vermijden.
- Leg eerst een zachte en dikke doek (bijv. een zeil) op een vlakke ondergrond. Het doek moet groter dan de televisie zijn. Leg vervolgens de televisie plat, met het scherm naar onder op het doek.
- Voordat u de televisie uit de verpakking haalt, lees de secties “Muurbevestiging” en “Het voetstuk installeren” grondig door.
- Haal de televisie uit zijn verpakking en til het verticaal op. Leg het beeldscherm vervolgens op een vlakke en van tevoren beschermde ondergrond om het voetstuk of de muurbevestiging (niet inbegrepen) aan de televisie vast te maken.

DE VOETJES INSTALLEREN



Uw televisie worden geleverd met niet vastgemaakte voetjes. Voordat u deze televisie op een meubelstuk plaatst, installeer de voetjes zoals hieronder aangegeven.

- **Stap 1:** Leg het beeldscherm van uw televisie op een vlakke ondergrond bedekt met een zachte en dikke doek om schade aan het scherm te vermijden.
- De onderkant van de televisie moet de rand van het doek lichtjes overschrijden om de voetjes vast te maken zonder risico op schade aan het scherm.
- **Stap 2:** Breng de voetjes op één lijn met de drie gaten aan de onderkant van de televisie en klem ze vervolgens vast (de gaten moeten perfect zijn uitgelijnd).
- **Opmerking:** Haal de stekker uit het stopcontact voordat u de voetjes installeert of verwijdert.



OPGELET: Om ongevallen te vermijden, maak dit apparaat stevig vast aan een meubelstuk en/of muur volgens de installatie-instructies.

BEVESTIGING AAN DE MUUR

- Neem contact op met een vakman om u te helpen bij het installeren van uw televisie aan een muur. We zijn niet aansprakelijk voor schade of letsel die zich tijdens het bevestigen van de televisie voordoet.



Maak de televisie vast aan een verticale muur. Deze televisie is niet geschikt om aan een hellende of schuine muur vast te maken.

- Schakel de televisie uit en haal de stekker uit het stopcontact voordat u het aan de muur bevestigt. Het negeren van deze voorzorgsmaatregelen kan risico op kortsluiting of elektrische schokken veroorzaken.
- De muurbevestiging moet overeenstemmen met de afstanden die hieronder zijn aangegeven.

HET VERPAKKINGSMATERIAAL AFHALEN EN WEGGOOIEN

- Uw televisie moet door 2 personen worden gedragen en uitgepakt om elk risico op vervorming of stoten op het scherm te vermijden.
- Leg eerst een zachte en dikke doek (bijv. een zeil) op een vlakke ondergrond. Het doek moet groter dan de televisie zijn. Leg vervolgens de televisie plat, met het scherm naar onder op het doek.
- Voordat u de televisie uit de verpakking haalt, lees de secties "Muurbevestiging" en "Het voetstuk installeren" grondig door.
- Haal de televisie uit zijn verpakking en til het verticaal op. Leg het beeldscherm vervolgens op een vlakke en van tevoren beschermde ondergrond om het voetstuk of de muurbevestiging (niet inbegrepen) aan de televisie vast te maken.

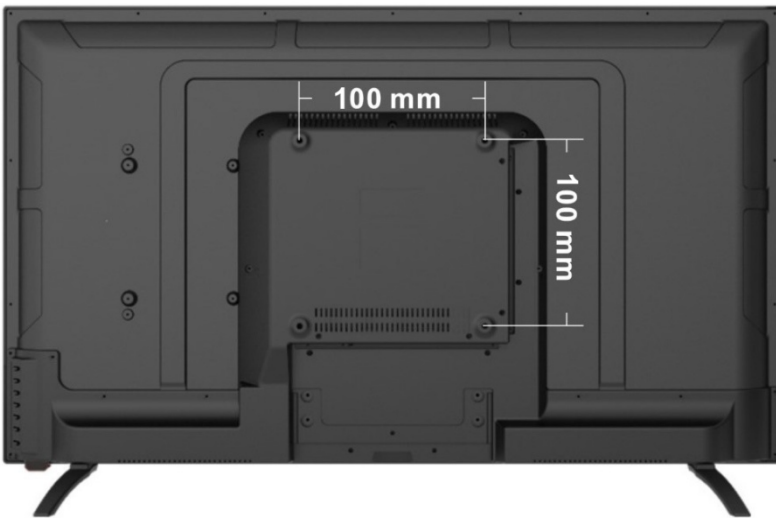
**DE TELEVISIE AANSLUITEN**

- Eenmaal uw televisie is geïnstalleerd, sluit ze aan op een antenne en een stopcontact. Om dit te doen:
 1. Sluit de antennekabel aan op de antenne-aansluiting aan de achterkant van de televisie.
 2. Steek de stekker van uw televisie in een gepast stopcontact (100-240 V~, 50/60 Hz).



OPGELET

- Controleer of de netvoeding van uw woning overeenstemt met de informatie die op het typeplaatje van uw televisie is vermeld.
- Installeer de televisie niet in de buurt van een water- of warmtebron (lamp, kaars, radiator).
- Belemmer de ventilatieroosters aan de achterkant van de televisie niet.

- Uw televisie onder stroom zetten: Steek de stekker in een stopcontact. Het controlelampje brandt groen.
- Als uw televisie in stand-by (rood controlelampje) staat, druk op de joystick of de **AAN/UIT** knop op de afstandsbediening om uw televisie aan te zetten.

DE BATTERIJEN IN DE AFSTANDSBEDIENING INSTALLEREN

- Verwijder het batterijdeksel aan de achterkant van de afstandsbediening door het omlaag te schuiven.
- Installeer 2 LR03 1,5 V batterijen (niet inbegrepen) in het batterijvak door het + en - teken op één lijn te brengen met wat in het batterijvak van de afstandsbediening is aangegeven.



OPGELET: Meng geen nieuwe met gebruikte batterijen of verschillende soorten batterijen.

- Breng het batterijdeksel opnieuw aan door het op de afstandsbediening te schuiven totdat u een klik hoort.

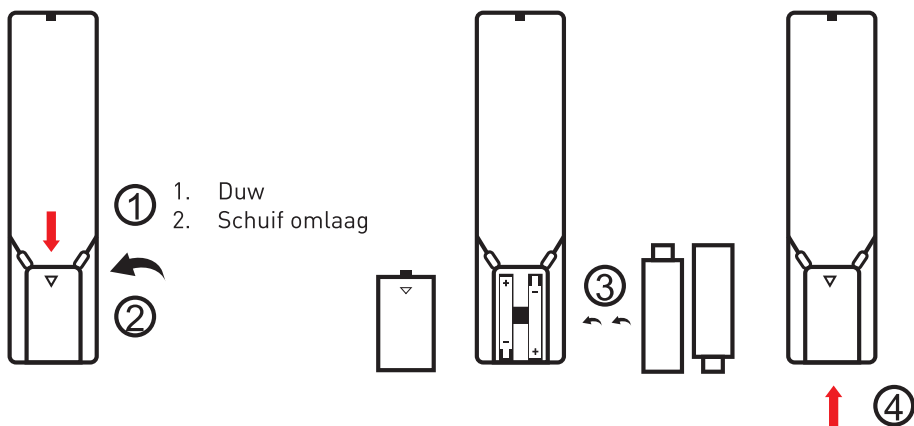

Bediening

DE INGANGSBRON SELECTEREN

- Druk op **ENTER** om de lijst met ingangsbronnen weer te geven.
- Druk op ▼ / ▲ of **ENTER** om de gewenste ingangsbron te selecteren. Druk op **ENTER** om de lijst met ingangsbronnen weer te geven.
- Druk op de **EXIT** knop om de lijst af te sluiten.

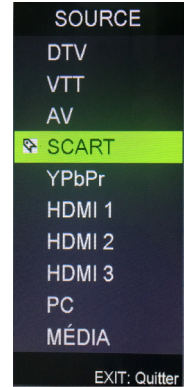

INSTELLEN BIJ INGEBRUIKNAME

Sluit een RF-kabel aan op de antenne-aansluiting van uw televisie.

OSD Language	Druk op ◀/▶ om de taal voor de menu's en meldingen te selecteren.
Mode Setting	Druk op ◀/▶ om de modus (Store Mode of Home Mode) te selecteren.
Country	Druk op ◀/▶ om het gewenste land te selecteren.
Tuner Type	Druk op ◀/▶ om Antenne (DVB-T) of kabel (DVB-C) te selecteren.
Auto Scan	Druk op ◀/▶ om de modus te selecteren: DTV+ATV, DTV, VTT .
LCN	Druk op ◀/▶ om: On, Off te selecteren.
Automatic Channel Update	Druk op ◀/▶ om: On, Off te selecteren.

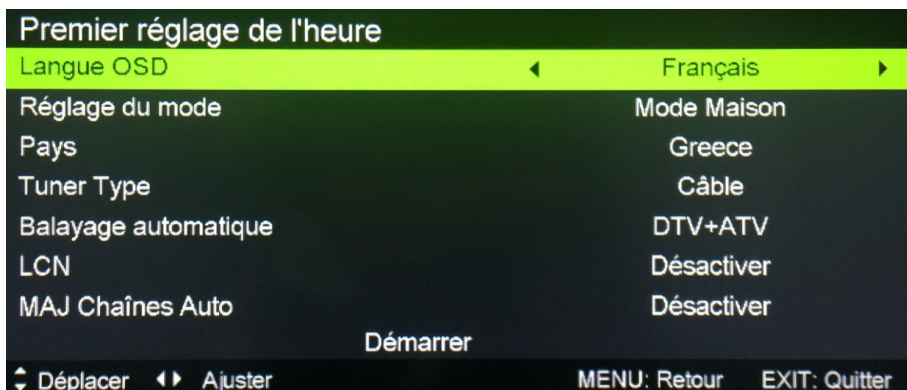

AUTOMATISCH INSTELLEN

- Digitale instelling, druk op **MENU** om de digitale instelling te negeren,
- Analoge instelling, druk op **MENU** om de analoge instelling te negeren.



WERKING VAN HET HOOFDMENU**Beeldmenu**

- Druk op de **MENU** knop om het hoofdmenu weer te geven.
- Druk op de ◀ of ▶ knop om **Picture** in het hoofdmenu te selecteren, druk vervolgens op de **ENTER** knop om toegang tot het menu **Picture** te krijgen.



1. Druk op de ▼ of ▲ knop om de optie die u in het menu **Picture** wilt instellen te selecteren.
2. Druk op de **ENTER** knop en vervolgens op ◀ of ▶ om aan te passen.
3. Na het instellen, druk op de **MENU** knop om de instellingen op te slaan en naar het vorig menu terug te gaan.

Beeldmodus

- Druk op de ▼ of ▲ knop om **Image Mode** te selecteren, druk dan op ◀ of ▶ knop om uit een van de beschikbare modi (**Image Mode**) te kiezen: **Standard, Mild, Personal, Dynamic**].



Tips: U kunt herhaaldelijk op de **P-MODE** knop van de afstandsbediening drukken om de beeldmodus direct te wijzigen.

Helderheid/ Contrast/ Scherpste/ Verzadiging/ Kleurschakering

- Druk op de ▼ of ▲ knop om de optie te selecteren, druk dan op ◀ of ▶ knop om aan te passen.

Brightness	Stel de helderheid van de donkere zones in het beeld in.
Contrast	Pas het witniveau van het beeld aan.
Sharpness	De rand van de voorwerpen wordt scherper gemaakt voor een gedetailleerder beeld.
Saturation	Pas de kleurintensiteit van het beeld aan.
Color	Stel de kleurschakering (rood, groen, blauw van het beeld) in.

Color temp

- Om de dominerende kleur van het beeld te wijzigen.
- Druk op de ▼ of ▲ knop om **Color Temp** te selecteren, druk dan op de ◀ of ▶ knop om **Standard, Cold** of **Warm** te selecteren.

Standard	Geeft een levendig beeld.
Cold	Geeft een zacht, blauw beeld.
Warm	Geeft een rood beeld.

Beeldformaat

- Druk op de ▼ of ▲ knop om **Image Format** te selecteren, druk dan op de ◀ of ▶ knop om een van de volgende beeldformaten te selecteren: **Full / 4:3 / Zoom1 / Zoom2 / Auto**.

Geavanceerde instellingen

- Geavanceerde videofuncties om het beeld fijn af te stellen.
- Druk op de ▼ of ▲ knop om **Advanced Settings** te selecteren, druk dan op **ENTER** om het submenu te openen.



NR (Dynamische ruisreductie)

- Deze optie wordt gebruikt om het niveau van de dynamische ruisreductie te regelen. Druk op de ▼ of ▲ knop om **NR** te selecteren, druk dan op de ◀ of ▶ knop om te selecteren.

Off	Selecteer deze optie om de videoruisdetectie uit te schakelen.
Weak	Detecteert en beperkt de videoruis lichtjes.
Medium	Detecteert en beperkt de videoruis matig.
Strong	Detecteert en beperkt de videoruis sterk.

Dynamisch contrast

- Om de details en helderheid van het beeld automatisch aan te passen.
- Druk op de ▼/▲ knop om **Dynamic Contrast** te selecteren, druk dan op knop ◀/▶ om te selecteren.

Off	Selecteer deze optie om het dynamisch contrast uit te zetten.
Weak	Detecteert en beperkt het dynamisch contrast lichtjes.
Medium	Detecteert en beperkt het dynamisch contrast matig.
Strong	Detecteert en beperkt het dynamisch contrast sterk.

Geluidsmenu

- Druk op de **MENU** knop om het hoofdmenu weer te geven.
- Druk op de ◀ of ▶ knop om **Sound** in het hoofdmenu te selecteren, druk dan op de **ENTER** knop om de instellingen te openen.

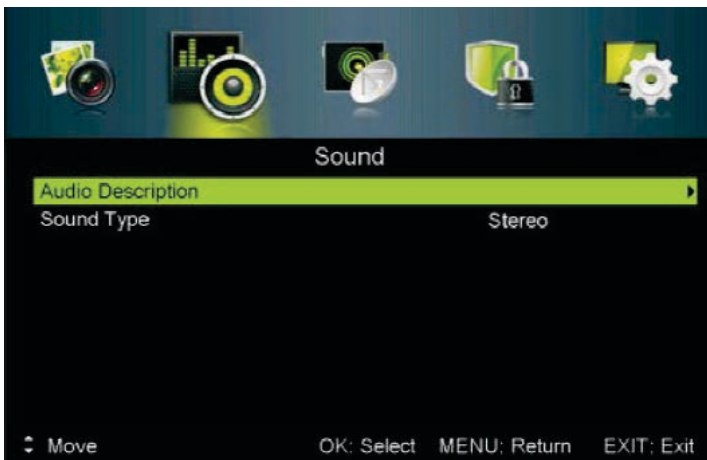
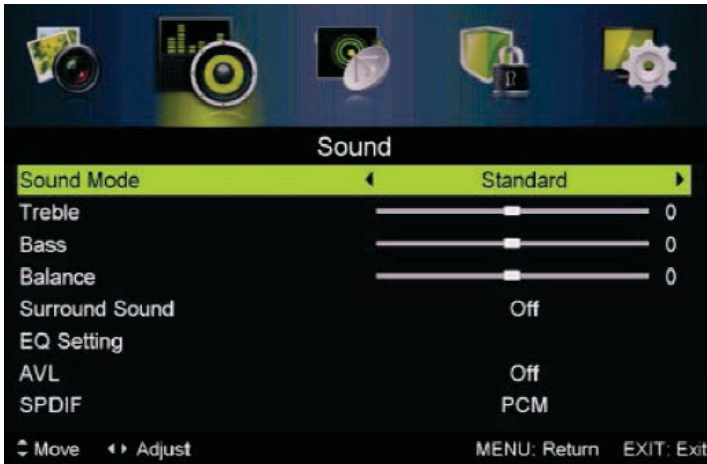

1. Druk op de ▼ of ▲ knop om de optie die u in het menu **Sound** wilt instellen te selecteren.
2. Druk op de **ENTER** knop en vervolgens op ◀ of ▶ om aan te passen.
3. Na het instellen, druk op de **MENU** knop om de instellingen op te slaan en naar het vorig menu terug te gaan.

Geluidsmodus

- Druk op de ▼ of ▲ knop om uit een van de beschikbare geluidstypes (**Sound Types**) te kiezen: **Standard, Music, Personal, Film**.



Tips: U kunt herhaaldelijk op de **S-MODE** knop van de afstandsbediening drukken om de geluidsmodus direct te wijzigen.

Standard	Een evenwichtig geluid in elke omgeving.
Music	Behoudt het origineel geluid. Ideaal voor muziekprogramma's.
Personal	Selecteer deze optie om de audio-instellingen aan te passen.
Film	Versterkt de hoge en lage tonen voor een zeer rijk geluid.

Hoge tonen/ Lage tonen/ Balans

- Druk op de ▼ of ▲ knop om de optie te selecteren, druk dan op ◀ of ▶ knop om aan te passen.

Treble	Past de hoge tonen aan. Verhoogt en verlaagt de hoge tonen.
Bass	Past de lage tonen aan. Verhoogt en verlaagt de lage tonen.
Balance	Pas de balans tussen de linker en de rechter luidspreker aan.

Surround Sound

- Druk op de ▼ of ▲ knop om **Surround Sound** te selecteren, druk dan op de ◀ of ▶ knop om **On** of **Off** te selecteren.

EQ Setting

- Pas de equaliser aan.
- Druk op de ▼ of ▲ om **EQ Setting** te selecteren, druk dan op **ENTER** om het submenu te openen.

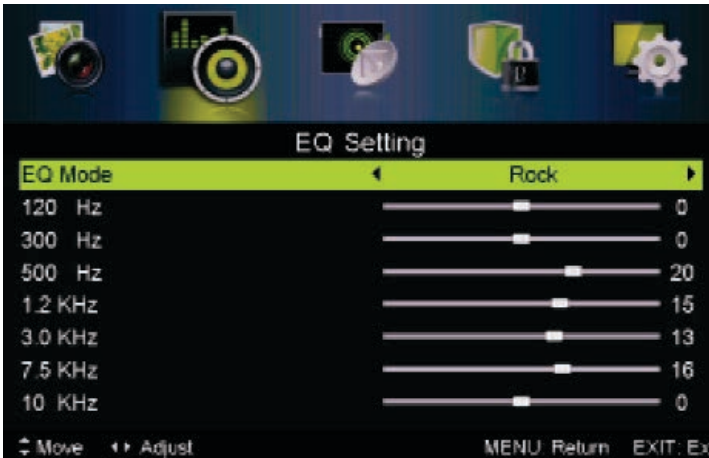

AVL (Automatisch volumeniveau)

- Om het automatisch volume in te stellen.
- Druk op de ▼ of ▲ knop om **AVL** te selecteren, druk dan op de ◀ of ▶ knop om **On** of **Off** te selecteren.

SPDIF

- Druk op de ▼ of ▲ knop om **SPDIF** te selecteren, druk dan op ◀ of ▶ om **Off**, **Auto** of **PCM** te selecteren.

Audiobeschrijving

- Druk op de ▼ of ▲ knop om **Audio Description** te selecteren, druk dan op **ENTER** om het submenu te openen.

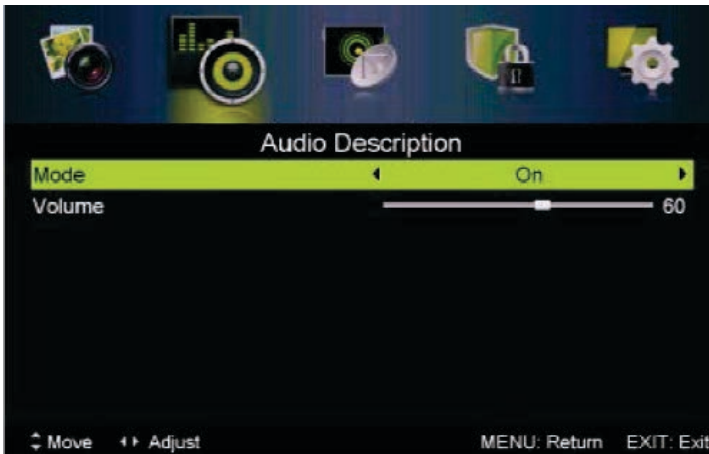

(U hebt keuze uit: **Stereo**, **Dual I**, **Dual 2**, **Mixed**).

Modus

- Druk op de ▼ of ▲ knop om **Mode** te selecteren, druk dan op de ◀ of ▶ knop om **On** of **Off** te selecteren.
- Als deze modus op **On** is ingesteld, kan het **Volume** door de gebruikers worden geregeld.

Geluidstype

- Druk op de ▼ of ▲ knop om **Sound Type** te selecteren, druk dan op de ◀ of ▶ knop om een van de volgende geluidstypes te selecteren: **Stereo**, **Dual 1**, **Dual 2**, **Mixed**.

Opmerkingen:

- **Balance:** Pas het **linker** / **rechter** stereogeluid aan.
- **AVL:** Om het verschil tussen het kanaal en het volume van het programma automatisch te verkleinen.

Kanaalmenu

- Druk op de **MENU** knop om het hoofdmenu weer te geven.
 - Druk op de ◀ of ▶ knop om **Channel** in het hoofdmenu te selecteren, druk dan op de **ENTER** knop om de instellingen te openen.
1. Druk op de ▼ of ▲ knop om de optie die u in het menu **Channel** wilt instellen te selecteren.
 2. Druk op de **ENTER** knop en vervolgens op ◀ of ▶ om aan te passen.
 3. Druk op de **MENU** knop om naar het vorig menu terug te gaan.

Tuner Type

- Druk op de ▼ of ▲ knop om **Tuner Type** te selecteren, druk dan op de ◀ of ▶ knop om **Antenne** of **Cable** te selecteren.

Automatisch zoeken

- Druk op de ▼ of ▲ om **Auto Scan** te selecteren, druk dan op **ENTER** om het submenu te openen.

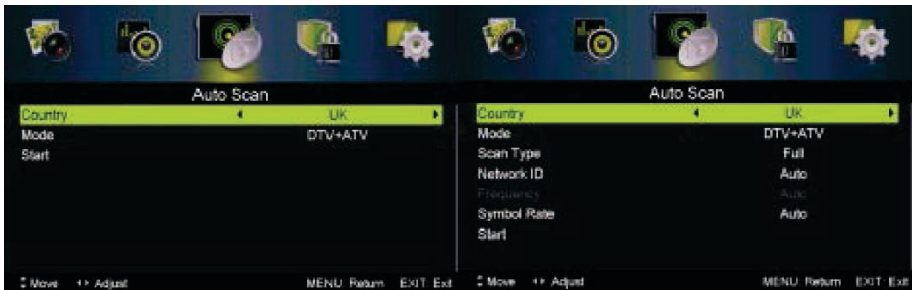
De afstemeenheid is de antenne**De afstemeenheid is de kabel****Landen**

- Druk op ◀ of ▶ om **Country** te selecteren.

Modus

- Druk op de ◀ of ▶ knop om **DTV+ATV**, **DTV** of **ATV** te selecteren.

Scan Type

- Druk op de ◀ of ▶ knop om **Scan Type** te selecteren: **Advanced, Quick, Full**.

ID-netwerk

- Druk op de ◀ of ▶ knop om **Network ID** te selecteren: **Auto** of voer de cijfers in.

Frequentie

- Druk op de ◀ of ▶ knop om **Frequency** te selecteren: **Auto** of voer de cijfers in.

Symbolsnelheid

- Druk op de ◀ of ▶ knop om **Symbol Rate** te selecteren: **Auto** of voer de cijfers in.

Starten

- Druk op de **ENTER** knop om het automatisch zoeken te starten.
- Het apparaat zoekt eerst naar de digitale kanalen en vervolgens naar de analoge kanalen. Voordat u met het automatisch zoeken naar kanalen start, bevestig eerst uw type van antenne: Antenne of kabel.
- Een verkeerde instelling van **Signal Type** kan tot problemen tijdens het zoeken naar een kanaal opleveren.

Handmatig zoeken

- Druk op de ▼ of ▲ om **Manual Scan** te selecteren, druk dan op **ENTER** om het submenu te openen.

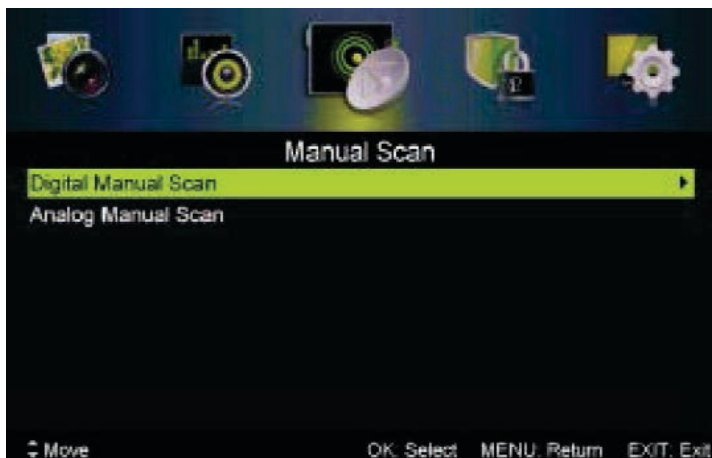

Digitaal handmatig zoeken

- Druk op de ▼ of ▲ om **Digital Manual Scan** te selecteren, druk dan op **ENTER** om het submenu te openen.



ID-netwerk

- Druk op de ◀ of ▶ knop om **Network ID** te selecteren: **Auto** of voer de cijfers in.

Frequentie

- Druk op de ◀ of ▶ knop om **Frequency** te selecteren: **Auto** of voer de cijfers in.

Symboolsnelheid

- Druk op de ◀ of ▶ knop om **Symbol Rate** te selecteren: **Auto** of voer de cijfers in.

Modulatie

- Druk op de ◀ of ▶ knop om **Modulation** te selecteren: **Auto, 16QAM, 32QAM, 64QAM, 128QAM, 256QAM.**

Start

- Druk op **ENTER** om het zoeken naar kanalen te starten.

Analog Manual Scan

- Druk op de ▼ of ▲ om **Analog Manual Scan** te selecteren, druk dan op **ENTER** om het submenu te openen.



Analoog zoeken

- Druk op de ◀ of ▶ knop om **Analog Scan.** te selecteren:

Channel to save

- Druk op de ◀ of ▶ knop om het kanaal dat u wilt opslaan te selecteren.

Color system

- Druk op de ◀ of ▶ knop om **Color System** te selecteren: **Auto**, **PAL** of **SECAM**.

Geluidssysteem

- Druk op de ◀ of ▶ knop om **Sound System** te selecteren: **Auto**, **DK**, **BG**, **I** of **L**.

AFC

Automatische fijnafstemming

- Druk op de ◀ of ▶ knop om **On** of **Off** te selecteren.

Starten

- Druk op **ENTER** om het zoeken naar kanalen te starten.

Kanaal bewerken

- Druk op de ▼ of ▲ om **Edit Channel** te selecteren, druk dan op **ENTER** om het submenu te openen.
- De kleurknoppen dienen als snelkoppelingen voor het programmeren van het kanaal.
- Druk eerst op ▼ of ▲ om het kanaal te selecteren dat u wilt wissen, verplaatsen of overslaan, en vervolgens:
 - Druk op de RODE knop om het kanaal te wissen.

- Druk op de GROENE knop om het gekozen kanaal over te slaan (uw televisie slaat het kanaal automatisch over wanneer u CH +/- gebruikt om de kanalen weer te geven).
- Druk op de BLAUWE knop om het kanaal te selecteren dat u wilt verplaatsen, druk op ▼ of ▲ om het naar de gewenste positie te verplaatsen, en druk opnieuw op de BLAUWE knop om de verplaatsing te bevestigen.

Favorite manager

- Druk op de ◀ of ▶ knop om **Favorite Manager** te selecteren:

Common Interface

- Druk op de ▼ of ▲ om **Common Interface** te selecteren, druk dan op **ENTER** om het submenu te openen.
- Alleen beschikbaar met een CI-kaart in de **DTV** modus.

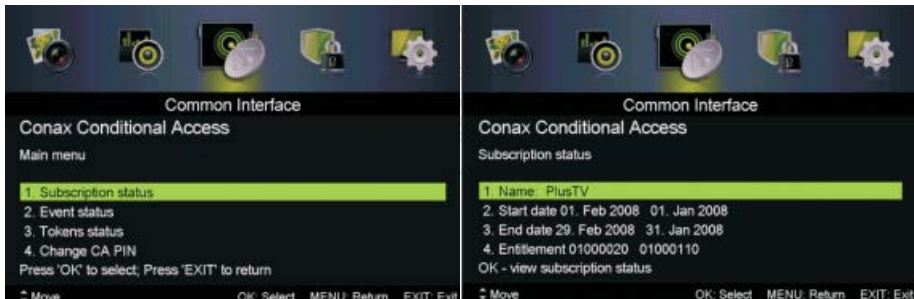

Signaalinformatie

- Druk op de ▼ of ▲ om **Signal Information** te selecteren, druk dan op **ENTER** om gedetailleerde informatie over het signaal te raadplegen. Alleen beschikbaar in de **DTV** modus.



Vergrendelingssysteem

- Druk op de **MENU** knop om het hoofdmenu weer te geven.
- Druk op de ◀ of ▶ knop om **Lock System** in het hoofdmenu te selecteren, druk dan op de **ENTER** knop om de instellingen te openen.



1. Druk op de ▼ of ▲ knop om de optie die u in het menu **Lock System** wilt instellen te selecteren.
2. Druk op de **ENTER** knop en vervolgens op ◀ of ▶ om aan te passen.
3. Na het instellen, druk op de **MENU** knop om de instellingen op te slaan en naar het vorig menu terug te gaan.

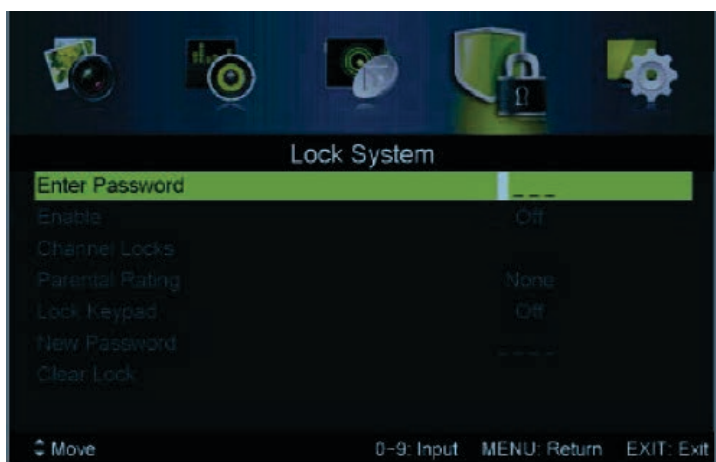

- Het standaard wachtwoord is **0000**. Als u het ingestelde wachtwoord bent vergeten, neem contact op met ons servicecentrum.

Activeren

- Druk op de ▼ of ▲ knop om **On** te selecteren, druk dan op de ◀ of ▶ knop om **On** of **Off** te selecteren.
- **Lock System**, **Parental Advisory** en **Lock Keyboard** zijn beschikbaar wanneer de optie **On** actief is.

Kanaalvergrendeling

- Druk op de ▼ of ▲ knop om **Lock System** te selecteren, druk dan op **ENTER** om het submenu te openen.

Oudercontrole

- Druk op de ▼ of ▲ knop om **Parental Advisory** te selecteren, druk dan op de ◀ of ▶ knop om te selecteren.

Het toetsenbord vergrendelen

- Stel deze optie in om te vermijden dat het toetsenbord door kleine kinderen of ongewenst wordt gebruikt.
- Druk op de ◀ of ▶ knop om **Lock Keyboard** te selecteren, druk dan op de ◀ of ▶ knop om **On** of **Off** te selecteren.

Nieuw wachtwoord

- Druk op de ▼ knop ▲ om **New Password** te selecteren en voer vervolgens 2 keer hetzelfde getal uit vier cijfers als nieuw wachtwoord in.

Ontgrendeling

- Druk op ▼ of ▲ om **Clear Lock** te selecteren.

Instelmenu

- Druk op de **MENU** knop om het hoofdmenu weer te geven.
- Druk op de ◀ of ▶ knop om Configuration in het hoofdmenu te selecteren, druk dan op de **ENTER** knop om de instellingen te openen.



1. Druk op de ▼ of ▲ knop om de optie die u in het instelmenu wilt instellen te selecteren.
2. Druk op de **ENTER** knop en vervolgens op ◀ of ▶ om aan te passen.
3. Na het instellen, druk op de **MENU** knop om de instellingen op te slaan en naar het vorige menu terug te gaan.

OSD-taal

- Selecteer een taal voor het menu dat op het scherm wordt weergegeven. **Français** wordt standaard als menutaal geselecteerd.
- Druk op de ▼ of ▲ knop om de **OSD**-taal te selecteren, druk dan op de ◀ of ▶ knop om te selecteren.

Audiotaal

- Selecteer een audiotaal om weer te geven. **Français** wordt standaard als audiotaal geselecteerd.
- Druk op de ▼ of ▲ om **Audio Language** te selecteren, druk dan op **ENTER** om het submenu te openen.
- Druk op de ▼ / ▲ / ◀ / ▶ knoppen om **Primary and secondary Audio Language** te selecteren.

**Ondertiteling**

- Druk op de ▼ of ▲ om **Subtitle** te selecteren, druk dan op **ENTER** knop om het submenu te openen.

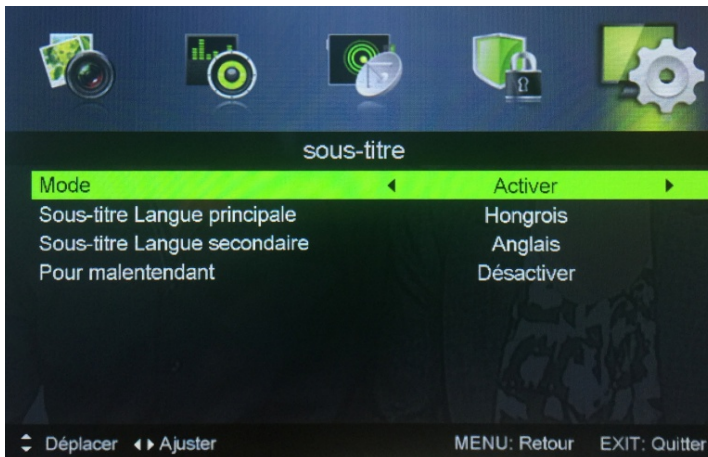

Modus

- Druk op de ▼ of ▲ knop om **Mode** te selecteren, druk dan op de ◀ of ▶ knop om **On** of **Off** te selecteren.
- Druk op de ▼ / ▲ / ◀ / ▶ knoppen om **Primary and secondary Subtitle Language** te selecteren.

Slechthorenden

- Druk op de ▼ of ▲ knop om **Hearing Impaired** te selecteren, druk dan op de ◀ of ▶ knop om **On** of **Off** te selecteren.

Teletekst

- Om teletekst in te stellen. Alleen beschikbaar voor de **DTV, ATV, AV, SV** en **SCART** bron. Druk op de ▼ of ▲ om **Teletext** te selecteren, druk dan op **ENTER** knop om het submenu te openen.

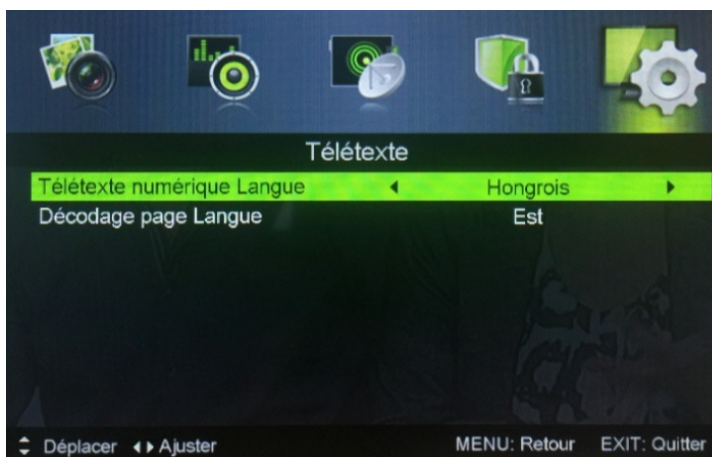

- Voor de **DTV** bron, druk op de ◀ of ▶ knop om **Digital Teletext Language** en **Digital Decoding Language** te selecteren.
- Voor de **ATV, AV, SV** en **SCART** bron, druk op de ◀ of ▶ knop om **Language of the Decoding Pages** te selecteren.

Blue screen

- Druk op de ▼ of ▲ knop om **Blue Screen** te selecteren:

Modus instellen

- Druk op de ▼ of ▲ knop om **Mode Setting** te selecteren:

**Tijd instellen**

- Druk op de ▼ of ▲ knop om **Time Settings** te selecteren, druk dan op **ENTER** om het submenu te openen.

OSD-tijd

- Druk op de ▼ of ▲ knop om **OSD Time** te selecteren, druk dan op de ◀ of ▶ knop om uit een van de volgende tijden voor de OSD-weergave te kiezen: **Off, 10s, 20s, 30s, 60s**.

Sleep timer

- Stel een timer op de TV in om deze automatisch uit te schakelen. Druk op de ▼ of ▲ knop om **Sleep Timer** te selecteren, druk dan op de ◀ of ▶ knop om uit een van de volgende **Sleep Timer** tijden te kiezen: **Off, 5min, 15min, 30min, 60min, 90min, 120min, 240min**.

Automatische stand-by

- Druk op de ▼ of ▲ knop om **Automatische stand-by** te selecteren en druk op de ◀ of ▶ knop om tussen een van de volgende opties te kiezen: **Off / 3 hours / 4 hours**.

Tijdzone

- Kies uw tijdzone.
- Druk op de ▼ of ▲ knop om **Time Settings** te selecteren, druk dan op **ENTER** om het submenu te openen.



Time

- Druk op de ▼ of ▲ om **Time** te selecteren, druk dan op **ENTER** knop om het submenu te openen.



- Stel de automatische synchronisatie in op **Off** en u kunt de tijd handmatig instellen.

PVR-instellingen (digitale recorder)

- Druk op de ▼ of ▲ om **PVR Settings** te selecteren, druk dan op **ENTER** knop om het submenu te openen.
- De USB wordt gecontroleerd.

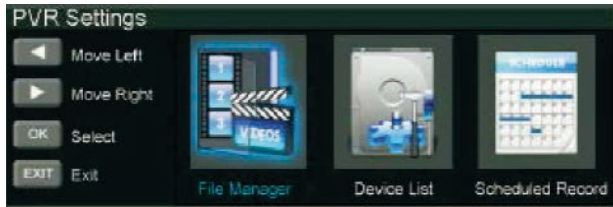

- Druk op de ◀ of ▶ knop om **File Manager** te selecteren, druk dan op de **ENTER** knop om het submenu te openen.



- Druk op de ◀ of ▶ knop om **Device List** te selecteren, druk dan op de **ENTER** knop om het submenu te openen.

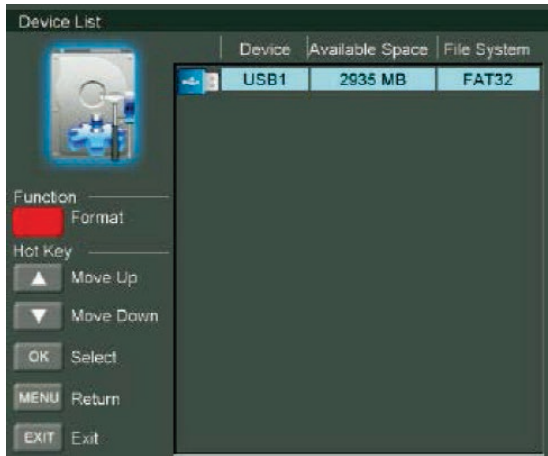

- Druk op de ◀ of ▶ knop om **Scheduled Recording** te selecteren, druk dan op de **ENTER** knop om het submenu te openen.

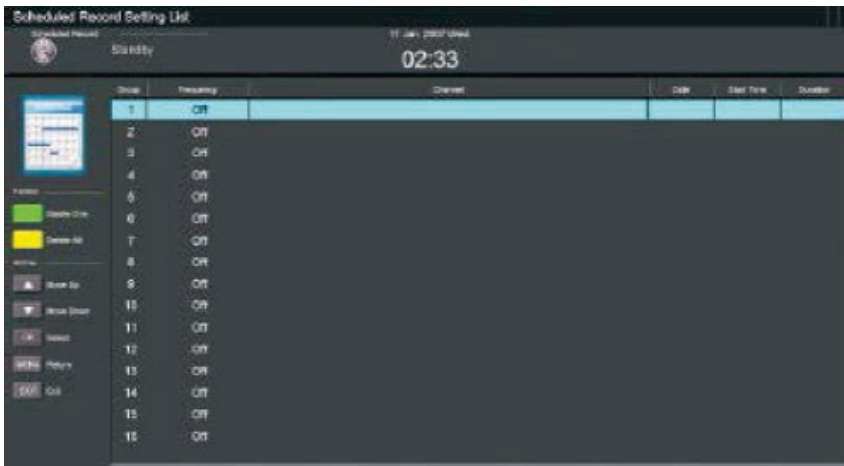

De tijd de eerste keer instellen

- Druk op de ▼ of ▲ knop om **First Time Setting** te selecteren, druk dan op **ENTER** om te openen.

Terugzetten

- Druk op de ▼ of ▲ knop om **Reset** te selecteren, druk dan op de **ENTER** knop om het submenu te openen.

EPG-menu

- Druk op de **Guide** knop van de afstandsbediening om het **EPG**-menu te openen.



- Druk op de **RODE** knop om de vorige datum weer te geven.
- Druk op de **GROENE** knop om de volgende datum weer te geven.
- Druk op de **GELE** knop om de reeds gemaakte instelling te bekijken.
- Druk op de **BLAUWE** knop om de gewenste herinneringstijd voor het programma dat u wilt bekijken in te stellen.

Tijdsverschuiving (Time-shift)

- Druk op de **Pause** knop tijdens het afspelen van het programma in de **DTV** bron om de tijdsverschuiving te starten.



- De witte balk geeft de opnamevoortgang aan.
- De blauwe balk geeft de afspelvevoortgang aan.

PC-menu

- Druk op de **SOURCE** knop van de afstandsbediening om **PC Setting** te selecteren.
- Druk op de **MENU** knop van de afstandsbediening om het hoofdmenu weer te geven.
- Druk op de ▼ of ▲ knop van de afstandsbediening om **Config. PC** in het hoofdmenu te selecteren.

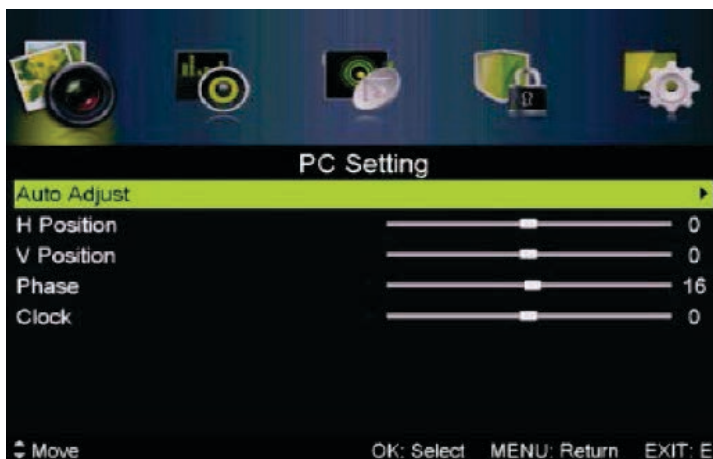

1. Druk op de ▼ of ▲ knop van de afstandsbediening om de optie die u in het menu **Config.** wilt instellen te selecteren.
2. Druk op de **ENTER** knop van de afstandsbediening om aan te passen.
3. Na het instellen, druk op de **MENU** knop om de instellingen op te slaan en naar het vorig menu terug te gaan.

Automatische instellingen

- Druk op **ENTER** om het scherm automatisch aan te passen voor een optimale beeldpositie.

H Position	De horizontale beeldpositie instellen.
V Position	De verticale beeldpositie instellen.
Phase	De horizontale vervorming minimaliseren.
Clock	De verticale stroken in het beeld beperken.

PVR- functie (digitale recorder)

- Het is mogelijk om een programma op een USB-stick op te nemen die op uw televisie is aangesloten. Klik hiervoor op de **REC** knop van uw afstandsbediening en volg de aanwijzingen die op het scherm verschijnen.
- **Opmerking:** Om te kunnen opnemen, moet de gebruikte USB-stick eerst door de televisie geformatteerd worden. Deze handeling verwijdert alle inhoud op de USB-stick definitief.
- Als u de opname wilt onderbreken, klik op de **STOP** knop van de afstandsbediening.

USB-WERKING

- **Opmerking:** Om het USB-menu te gebruiken, sluit een USB-apparaat aan en druk dan op de **ENTER** knop om de ingangsbron op USB in te stellen. Druk op de ◀ of ▶ knop om **USB** in het menu **Source** te selecteren en druk dan op **ENTER** om het menu te openen.



- Druk op de ◀ of ▶ om de optie die in het menu **USB** wilt instellen te selecteren en druk dan op de **ENTER** knop om de optie te openen.

Photo

- Druk op de ◀ of ▶ knop om **Photo** in het hoofdmenu te selecteren en druk dan op de **ENTER** knop om te openen.



- Druk op de ▼ of ▲ knop om het bestand dat u wilt bekijken te selecteren en druk dan op de **ENTER** knop om het bestand te openen.
- Druk op de ▼ of ▲ knop om naar het vorige menu terug te gaan.

Muziek

- Druk op de ◀ of ▶ knop om **Music** in het hoofdmenu te selecteren en druk dan op de **ENTER** knop om te openen.
- Druk op de ▼ of ▲ knop om het bestand dat u wilt bekijken te selecteren en druk dan op de **ENTER** knop om het bestand te openen.
- Druk op de ▼ of ▲ knop om naar het vorige menu terug te gaan.

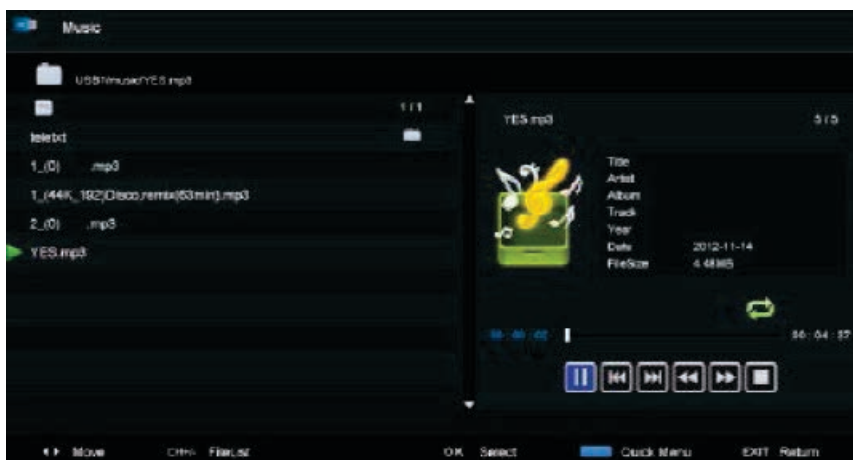

- Markeer de geselecteerde optie en de informatie over het bestand verschijnt aan de rechterkant

- | | |
|----|--|
| | Druk om af te spelen of het afspelen te onderbreken. |
| ◀◀ | Druk om de vorige track af te spelen. |
| ▶▶ | Druk om de volgende track af te spelen. |
| ◀◀ | Druk om achteruit af te spelen. |
| ▶▶ | Druk om sneller af te spelen. |
| ■ | Druk om te stoppen. |

Druk op **CH +/-** de werking op **File List of Reading** in te stellen.

Film

- Druk op de ◀ of ▶ knop om **Film** in het hoofdmenu te selecteren en druk dan op de **ENTER** knop om te openen.
- Druk op de ▼ of ▲ knop om het bestand dat u wilt bekijken te selecteren en druk dan op de **ENTER** knop om het bestand te openen.
- Druk op de ▼ of ▲ knop om naar het vorig menu terug te gaan.



Druk om af te spelen of het afspelen te onderbreken.



Druk om de vorige film af te spelen.



Druk om de volgende film af te spelen.



Druk om achteruit af te spelen.



Druk om sneller af te spelen.



Druk om te stoppen en naar het vorig bestand terug te gaan.

Tekst

- Druk op de ◀ of ▶ knop om **Next** in het hoofdmenu te selecteren en druk dan op de **ENTER** knop om te openen.
- Druk op de ▼ of ▲ knop om het bestand dat u wilt bekijken te selecteren en druk dan op de **ENTER** knop om het bestand te openen.
- Druk op de ▼ of ▲ knop om naar het vorig menu terug te gaan.



- Markeer de geselecteerde optie en de informatie over het bestand verschijnt aan de rechterkant.

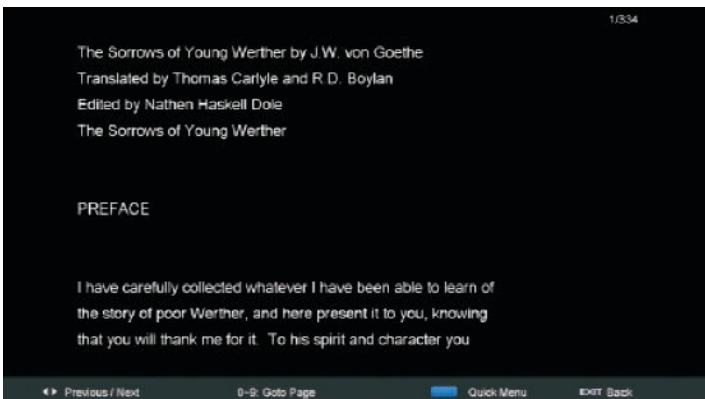

Probleemoplossing

In geval een storing optreedt, raadpleeg onderstaande punten voordat u onze klantendienst contacteert:

Problemen	Oplossingen
De televisie wordt niet ingeschakeld	<ul style="list-style-type: none"> Controleer of de stekker van de televisie op een juiste manier in het stopcontact zit. Als de televisie nog altijd niet is ingeschakeld, haal de stekker gedurende een minuut uit en steek ze dan opnieuw in het stopcontact. Test het stopcontact met een ander elektrisch apparaat.
Het signaal wordt niet juist ontvangen	<ul style="list-style-type: none"> De antenne kan het signaal niet goed ontvangen. Plaats de antenne hoger om de ontvangstkwaliteit te verbeteren. Als u een binnenantenne gebruikt, kan de ontvangst minder goed zijn. U kunt de richting van de antenne aanpassen voor een beter beeld. Als de ontvangst niet beter wordt, gebruik een buitenantenne.
Geen beeld op het scherm	<ul style="list-style-type: none"> Controleer of de antennekabel juist aan de achterkant van de televisie is aangesloten. Kies een andere bron en controleer of het probleem niet aan de televisie te wijten is.
Er is beeld maar geen geluid	<ul style="list-style-type: none"> Verhoog het volume. Controleer of de televisie niet in de modus Mute staat. Druk op de Mute knop om het geluid te activeren.
Er is geluid, maar geen beeld/kleur	<ul style="list-style-type: none"> Controleer of de HDMI (of SCART)-kabel juist is aangesloten. Verhoog de helderheid of het contrast.
Statisch beeld met sneeuw en ruis.	<ul style="list-style-type: none"> Controleer of de antenne juist aan de achterkant van de televisie is aangesloten.
Strepen op het scherm	<ul style="list-style-type: none"> Een elektrisch apparaat in de buurt kan voor storing zorgen. Schakel deze elektrische apparaten uit.
De afstandsbediening werkt niet.	<ul style="list-style-type: none"> Richt de afstandsbediening naar de infraroodsensor van de televisie. Controleer of de batterijen juist zijn geïnstalleerd. Vervang de batterijen.

Problemen	Oplossingen
Geen beeld (PC-modus)	<ul style="list-style-type: none">• Controleer of de kabel van het scherm juist op de VGA-aansluiting is aangesloten.• Controleer of de kabel niet geplooid of defect is.
Verticale flikkeringen (PC-modus)	<ul style="list-style-type: none">• Open het hoofdmenu en gebruik de video-instelling om de verticale lijn te verwijderen.
Het scherm is te helder of te donker (PC-modus)	<ul style="list-style-type: none">• Pas het contrast en de helderheid in het hoofdmenu aan.
Het probleem is nog aanwezig	<ul style="list-style-type: none">• Haal de stekker gedurende 60 seconden uit het stop-contact en steek ze vervolgens opnieuw in. Als het probleem aanhoudt, repareer de televisie niet zelf. Contacteer de klantendienst of een erkende vakman.

Opslag

- Haal altijd de stekker uit het stopcontact voordat u het apparaat opbergt.
- Bewaar het apparaat op een koele, droge en schone plaats, uit de buurt van kinderen en huisdieren.
- Bewaar de verpakking om het apparaat in op te bergen, wanneer het voor langere tijd niet gebruikt zal worden.

Verpakking en milieu

Afdanken van de verpakkingsmaterialen

De verpakkingsmaterialen beschermen uw toestel tegen mogelijke beschadiging tijdens het transport. Deze materialen zijn milieuvriendelijk want ze kunnen gerecycleerd worden. Door materialen te recyclen kan op grondstoffen bespaard worden en wordt er minder afval geproduceerd.

Afdanken van uw oude toestel

SELECTIEVE INZAMELING VAN ELEKTRISCH EN ELEKTRONISCH AFVAL



Dit toestel is voorzien van het AEEA-symbool, wat betekent dat het niet bij het huishoudelijke afval gegooid mag worden op het einde van zijn levensduur, maar dat het naar een recyclagecentrum voor elektrische en elektronische huishoudtoestellen gebracht dient te worden. Wanneer u versleten huishoudtoestellen recycleert, levert u een aanzienlijke bijdrage tot de bescherming van ons milieu.

BESCHERMING VAN HET MILIEU - RICHTLIJN 2012/19/EU

Wanneer u versleten elektrische en elektronische apparaten recycleert, levert u een aanzienlijke bijdrage tot de bescherming van ons milieu en onze gezondheid. Dit dient echter wel te gebeuren volgens bepaalde regels en vraagt de betrokkenheid van zowel leverancier als consument.



Daarom mag uw toestel, zoals aangegeven wordt door het symbool  op het kenplaatje of de verpakking, in geen geval in een openbare of private vuilnisbak voor huishoudelijk afval gegooid worden. De gebruiker heeft het recht om het toestel naar een openbaar inzamelpunt voor selectieve afvalverwerking te brengen, zodat het toestel gerecycleerd of opnieuw gebruikt kan worden voor andere toepassingen, conform de richtlijn.

Bewaar uw oude toestellen steeds op een veilige plaats buiten uw huis waar kinderen er niet bijkunnen.

BELANGRIJK!



- Het vervangen van batterijen dient te gebeuren in overeenstemming met de geldende voorschriften inzake de afdanking ervan.
- Bezorg de gebruikte batterijen aan een daarvoor bestemd inzamelpunt, waar ze op een milieuvriendelijke manier behandeld zullen worden.

¡Muchas gracias!

Muchas gracias por haber elegido nuestro producto HIGHONE. Seleccionado, testado y recomendado por ELECTRO DEPOT. Los productos de la marca HIGHONE le garantizan una facilidad de uso, un rendimiento eficaz y una calidad impecable.

Con este dispositivo puede estar seguro de que siempre quedará satisfecho al utilizarlo.

Bienvenido a ELECTRO DEPOT.

Visite nuestra página web: www.electrodepot.es



El manual se puede consultar en el sitio web de <http://www.electrodepot.es>

A**Antes de empezar**

104 Indicaciones de seguridad

B**Descripción del dispositivo**110 Descripción del aparato
115 Especificaciones técnicas**C****Uso del dispositivo**116 Ficha energética del producto
117 Instalación
120 Uso
148 Reparación de averías**E****Información práctica**150 Conservar el dispositivo
150 Embalaje y medioambiente
151 Cómo desechar su antiguo aparato

Indicaciones de seguridad



POR FAVOR, LEA ESTE MANUAL CON DETENIMIENTO ANTES DE UTILIZAR EL DISPOSITIVO Y CONSÉRVELO PARA SU USO EN FUTURAS OCASIONES.

- Es importante que conserve este manual de uso con el aparato para poder consultarlo cuando sea necesario. En caso de que el aparato cambie de propietario, asegúrese de entregarle también este manual de uso para que el nuevo usuario puede informarse acerca de su funcionamiento.

-  La señal de advertencia que muestra un relámpago en un triángulo indica que este producto contiene "Tensiones eléctricas peligrosas".

PRECAUCIÓN

RIESGO DE DESCARGA ELÉCTRICA NO ABRIR

- **ATENCIÓN: PARA EVITAR LOS RIESGOS DE ELECTROCUCIÓN, NO RETIRE LA CUBIERTA (NI LA PARTE POSTERIOR DE LA UNIDAD).**
- **NO HAY NINGUNA PIEZA QUE PUEDA SUSTITUIR EL USUARIO. RECURRA A PERSONAL CUALIFICADO EN CASO DE AVERÍA.**
-  La señal de advertencia que muestra una exclamación en un triángulo indica que este punto del manual debe leerse con especial atención.
-  **ATENCIÓN – PARA REDUCIR EL RIESGO DE INCENDIO, DESCARGA ELÉCTRICA O LESIÓN GRAVE, RESPECTE LAS SIGUIENTES INSTRUCCIONES:**

- Únicamente debe conectar este dispositivo a una red de alimentación eléctrica cuyas características sean idénticas a las que figuran en la placa de identificación del aparato.
- Siempre debe ser fácil acceder a la toma de corriente, ya que sirve de dispositivo de desconexión de la alimentación eléctrica del aparato.
 - Para desconectarlo de la alimentación eléctrica, debe desenchufarlo. Sujete el cable de alimentación por el enchufe. No tire del cable para desenchufarlo.
 - Los cables de alimentación deben tenderse de forma que no queden aplastados ni atrapados por objetos colocados sobre ellos o contra ellos.
 - Si el cable de alimentación del aparato está dañado, debe ser cambiado por el fabricante, su servicio posventa o una persona con una cualificación similar, para evitar cualquier peligro.
 - No debe exponer el aparato a gotas o salpicaduras de agua, a humedad ni a otros líquidos.
 - No sitúe el aparato cerca del agua, por ejemplo, en un baño o cerca de un fregadero.
 - No coloque ningún objeto lleno de líquido (p. ej., un jarrón) sobre o encima del aparato.
 - Nunca toque el cable de alimentación eléctrica con las manos mojadas, ya que podría provocar un cortocircuito o una descarga eléctrica.
 - Para evitar el peligro de incendio, no coloque fuentes de llama abierta (p. ej., velas encendidas) ni fuentes de calor (p. ej., un radiador) sobre o cerca del aparato.
 - Este dispositivo ha sido diseñado para usarlo únicamente en un clima templado.
 - En caso de que el aparato desprenda humo o un olor poco habitual, o emita un ruido extraño:

Desenchufe el cable de la toma eléctrica y consulte al servicio posventa o a un centro de reparaciones. Nunca intente realizar las reparaciones usted mismo; hacerlo sería potencialmente peligroso.

- No intente abrir ni desmontar el aparato. Al hacerlo se expondría a tensiones peligrosas.
- Las ranuras y aberturas del aparato están previstas para la ventilación y para garantizar su funcionamiento. Para evitar el sobrecalentamiento, no debe obstruir ni tapar estos orificios de ningún modo, ya sea con periódicos, manteles, cortinas, etc.
- Deje siempre una distancia mínima de 10 cm alrededor del aparato para lograr una ventilación suficiente.
- Nunca empuje ningún objeto dentro de la unidad a través de una de sus aberturas, ya que podría entrar en contacto con componentes eléctricos, lo que podría causar una descar-

ga eléctrica o un incendio.

- En caso de tormenta o rayos, desenchufe de inmediato el cable de alimentación de la toma de corriente de la pared.
- Mantenga siempre apagado el aparato cuando no lo vaya a usar. Desenchufe el cable de la toma de corriente cuando no vaya a utilizar el aparato durante un largo periodo de tiempo.
- Antes de limpiar el aparato, desconéctelo del suministro eléctrico. No utilice productos de limpieza líquidos ni en aerosol. Use un trapo seco y suave para limpiarlo.
- Si el producto no lleva el logotipo , se trata de un aparato de clase I. Este tipo de aparato debe conectarse a una toma de corriente que cuente con una toma de tierra de protección.
- Consulte las demás instrucciones de seguridad importantes en el manual de uso de su dispositivo antes de utilizarlo.



ATENCIÓN – PARA REDUCIR EL RIESGO DE LESIONES O DE DAÑOS AL PRODUCTO O A OTROS MATERIALES:

- Este producto ha sido concebido únicamente para su uso doméstico y personal. No lo utilice con fines comerciales, industriales o de otro tipo.
- No someta el producto a golpes violentos, temperaturas extremas o a la luz directa del sol durante periodos prolongados de tiempo.
- Mantenga el producto alejado de objetos magnéticos, motores y transformadores.
- No lo utilice en el exterior, con independencia de cuales sean las condiciones meteorológicas.
- Nunca obstruya las ranuras y aperturas de ventilación con objetos como periódicos, manteles o cortinas.

- Únicamente instale el aparato sobre un soporte (mueble, pared, etc.) que pueda aguantar su peso con total seguridad.
- No lo utilice ni vea la televisión mientras conduce.
- Es peligroso, además de ilegal en algunos países.
- **ATENCIÓN:** para evitar accidentes, debe fijar de manera segura el aparato al mueble y/o a la pared, con arreglo a las instrucciones de instalación. Nunca coloque un televisor en un lugar inestable. Podría caerse y resultar dañado o provocar lesiones o la muerte de alguien. En especial cuando hablamos de niños, se pueden evitar muchas lesiones si se toman sencillas precauciones como estas:
 - El uso de muebles o bases recomendados por el fabricante del televisor.
 - Compruebe que el aparato no sobrepasa el borde del mueble sobre el que está colocado.

- Únicamente instale el aparato sobre un soporte (mueble, pared, etc.) que pueda aguantar su peso con total seguridad.
- Nunca coloque el aparato sobre un mueble alto (por ejemplo, armarios o bibliotecas) sin fijar a la vez el mueble y el aparato a un soporte adecuado.
- No coloque el aparato sobre un carrito o un soporte que no sea estable. No instale el aparato sobre una tela u otros materiales situados entre la base y el mueble de soporte. El aparato se podría caer y resultar dañado o provocar lesiones o la muerte de alguien.
- Explíquelo a los niños los peligros a los que se exponen si se suben al mueble para alcanzar el aparato o sus mandos.
- Si conserva el aparato y lo cambia de sitio, conviene aplicar las mismas precauciones.

**ATENCIÓN - PARA REDUCIR LOS RIESGOS OCULARES:**

es preferible tener una iluminación suave indirecta a la hora de ver la televisión y evitar entornos totalmente oscuros y los reflejos en la pantalla, ya que pueden provocar cansancio ocular.



Para evitar daños auditivos, no use un volumen excesivo durante demasiado tiempo.

Uso y manipulación de las pilas

- **ATENCIÓN:** peligro de explosión si las pilas no están bien insertadas o si se sustituyen por otras de un modelo diferente o no compatible.
- Únicamente cambie las pilas por otras del mismo tipo o de un tipo equivalente.
- No debe exponer las pilas a fuentes de calor como los rayos del sol, el fuego u otras de cualquier otra naturaleza.
- Nunca eche las pilas al fuego ni las exponga a fuentes de calor.
- No debe utilizar al mismo tiempo distintos tipos de pilas ni pilas nuevas combinadas con usadas.
- Debe introducir las pilas respetando las polaridades indicadas en la pila y en el receptáculo del mando a distancia.
- Debe retirar las pilas usadas del mando.

- Recicle las pilas de forma segura, dejándolas en los puntos de recogida específicamente designados, y proteja el medio ambiente. Respete las instrucciones de eliminación indicadas en las pilas y en los puntos de recogida.
- Mantenga las pilas fuera del alcance de los niños y los animales. Solo los adultos deben manipularlas.
- No ponga las pilas en cortocircuito.
- Por lo que se refiere a la instalación, manipulación, limpieza y desechado del dispositivo, consulte los apartados siguientes de este manual.

Descripción del aparato

BOTONES Y CONECTORES DEL TELEVISOR

Para acceder a las diferentes funcionalidades directamente desde su televisor, utilice el joystick (botón multidireccional) situado en la parte inferior del televisor, junto al sensor de infrarrojos.

Vista frontal del televisor

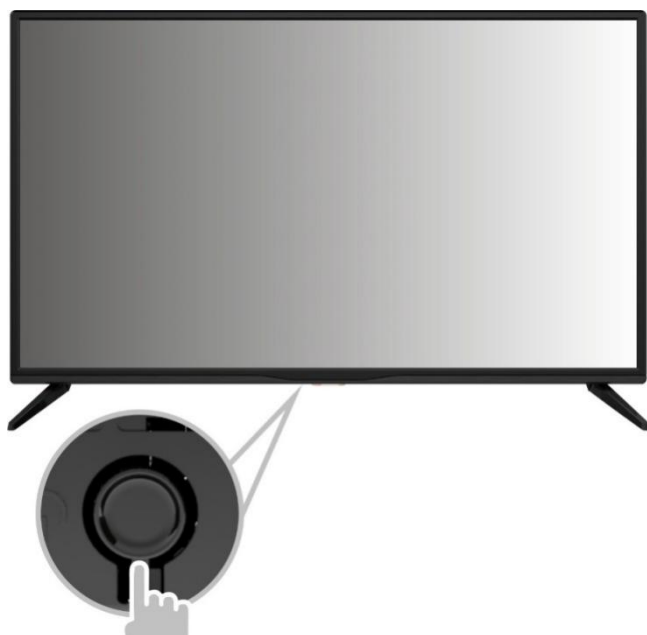

Al pulsar el joystick, aparece en pantalla la barra que se muestra a continuación:





Nota: si usted no hace nada durante 10 segundos, la barra desaparece de la pantalla.

- **Navegación por la barra de control:** una breve presión sobre el joystick seguida de una presión hacia la derecha permite acceder a los diferentes iconos.
- **Selección de un icono de función:** una presión larga sobre el joystick permite seleccionar la función representada por el icono.

DESCRIPCIÓN DE LOS ICONOS



Encendido / Apagado: permite encender o apagar el televisor. Se corresponde con el botón **ALIMENTACIÓN** del mando a distancia.



Menú: permite acceder al menú del televisor. Se corresponde con el botón **MENU** del mando a distancia.



Fuente: permite elegir la fuente de entrada del televisor. Se corresponde con el botón **SOURCE** del mando a distancia.



Volumen +: permite subir el volumen. Se corresponde con el botón **VOL+** del mando a distancia.



Volumen -: permite bajar el volumen y se corresponde con el botón **VOL-** del mando a distancia.



CH+: permite acceder al canal siguiente. Se corresponde con el botón **CH+** del mando a distancia.



CH-: permite volver al canal anterior. Se corresponde con el botón **CH-** del mando a distancia.

DESCRIPCIÓN DE LOS CONECTORES



AV

Entrada AV: señal externa AV y Canal de audio derecha/izquierda.



USB

Entrada USB (5 V $\overline{\text{---}}$, 0,5 A)

Conecte un aparato USB a este puerto para leer los ficheros multimedia o para grabar programas mediante la función PVR.



Mini YPbPr IN

Entrada mini-YPbPr

Conecte su lector DVD / VCR a esta entrada compuesta.



HDMI

Entrada HDMI: para conectar un aparato de vídeo digital a través de un cable HDMI.



ANT 75Ω

Conexión del cable de antena (75 Ω / VHF / UHF).



COAXIAL

Salida coaxial: para conectar un amplificador de audio.

AC IN

Conexión del cable de alimentación.



PC AUDIO IN

PC AUDIO IN: el sonido de un ordenador directamente al televisor.



VGA

VGA: para conectar su ordenador u otro dispositivo equipado con una toma de cable VGA.

Péritel

PÉRITEL: para conectar el cable Péritel de una grabadora de vídeo o de un lector DVD.



SALIDA DE AURICULARES o cascos: para conectar un conector para auriculares de 3,5 mm.

CI

ENTRADA CI (Common Interface): lector de tarjeta CI.

MANDO A DISTANCIA

Uso del mando a distancia: a menos que se indique lo contrario, el mando a distancia permite controlar todas las funciones del televisor. Siempre dirija el mando directamente al sensor frontal del televisor.

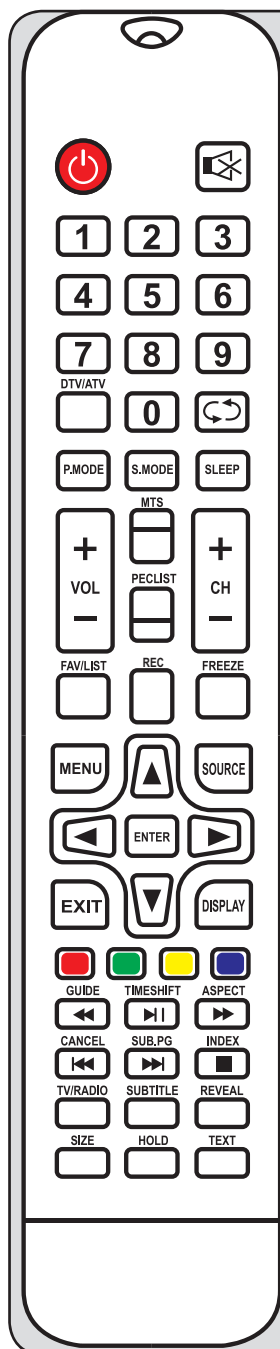

1. **ALIMENTACIÓN:** encender el televisor o ponerlo en reposo.
2. **SILENCIO:** pulsar para desactivar el sonido. Pulse de nuevo este botón o pulse **VOL+** para volver a activarlo.
3. **0~9:** pulsar los botones **0~9** para seleccionar directamente un canal mientras esté viendo la televisión. El canal cambia a los 2 segundos. También permite elegir el número de página en el modo de teletexto, etc.
4. **ATV/DTV:** alternar entre TV analógica y digital.
5. Volver al programa que estaba viendo antes.
6. **S.MODE:** navegar por los diferentes ajustes del audio.
7. **SLEEP [Dormir]:** seleccionar el tiempo que debe transcurrir antes de que el televisor se apague automáticamente.
8. **MTS:** buscar los modos NICAM.
9. **P.MODE:** navegar por los diferentes ajustes de la imagen.
10. **MENU:** navegar por los menús en pantalla.
11. **SOURCE [fuente]:** abrir el menú principal y pulsar para mostrar la lista de fuentes.
12. **Botones de DIRECCIÓN y botón ENTER:** navegar por los menús en pantalla y ajustar los parámetros del sistema en función de sus preferencias.
13. **EXIT [Salir]:** salir del menú o submenú y anular la función.
14. **DISPLAY [Mostrar]:** mostrar la información sobre la fuente y el canal.
15. **VOL+/VOL-:** subir/bajar el volumen.
16. **TV/RADIO:** durante el visionado de un canal, alternar entre los modos TV y Radio.
17. **GUIDE [Guía]:**
 - a. abrir la *Guía Electrónica de Programas (EPG)*.
 - b. Regreso rápido en los modos *PVR* y *Lector multimedia*.
18. **TIME SHIFT [diferencia temporal]:**
 - a. Diferencia temporal para los canales DTV.
 - b. Lectura en el modo *PVR* o *Lector Multimedia*.

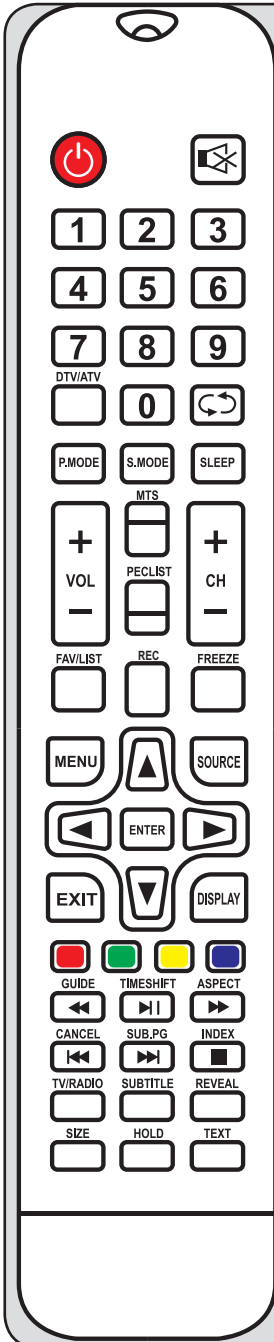

19. **CANCEL** [Cancelar]:
 - a. Cuando se selecciona una página en el modo texto, puede pasar un poco de tiempo antes de que esté disponible; pulsar el botón CANCEL permite volver al modo TV. Cuando se encuentra la página solicitada, el número de página se muestra en la parte superior de la imagen; pulsar el botón CANCEL permite volver al modo texto, pudiendo navegar en esta página.
 - b. Capítulo anterior en los modos *PVR* y *Lector multimedia*.
20. **INDEX**:
 - a. Ir a la página Índice en el modo Teletexto.
 - b. Salir de la función de lectura en los modos *PVR* o *Lector multimedia*.
21. **SIZE** [Tamaño]: modificar el tamaño de visualización en el modo Teletexto.
22. **REVEAL** [Revelar]: mostrar u ocultar las palabras ocultas.
23. **Botones ROJO, VERDE, AMARILLO y AZUL**: interruptores del teletexto y selección de elementos en el menú de las partes digitales.
24. **CH+/CH-**: navegar entre los canales.
25. **FAV/LIST**: mostrar la lista de favoritos y, a continuación, seleccionar un canal favorito.
26. **ASPECT**:
 - a. Seleccionar la relación de imagen.
 - b. Avance rápido en los modos *PVR* y *Lector multimedia*.
27. **FREEZE** [Congelar]: congelar la imagen.
28. **SUB. PG**:
 - a. Mostrar la página de los subtítulos.
 - b. Capítulo siguiente en los modos *PVR* y *Lector multimedia*.
29. **SUBTITLE** [Subtítulos]: mostrar los subtítulos.
30. **HOLD** [Bloquear]: bloquear o desbloquear la visualización de la página actual.
31. **TEXT**: activar o desactivar el teletexto.
32. **REC LIST**: mostrar la lista de grabaciones.
33. **REC** [Grabar]: iniciar la grabación en el modo *PVR*.

Especificaciones técnicas

Marca	HIGHONE
Número de dispositivo	960413 - HI2401HD
Pantalla	LED
Resolución (píxeles)	1366 × 768
Contraste	3.000:1
Relación	16/9
Tiempo de servicio	30 000 horas
Sintonizador	DVB-T
Alimentación eléctrica del TV	100-240 V~ 50/60 Hz
Consumo	56 W
Dimensiones (mm)	728 × 469 × 168
Peso	5,4kg
Soporte	Pie de plástico
Temperatura de uso	de 0 a 40 °C
Alimentación del mando	2 pilas LR03, 1,5 V $\equiv \equiv \equiv$ (no incluidas)
Alimentación de los puertos USB	5 V $\equiv \equiv \equiv$, 0,5 A
Altavoz	2 × 10 W
Entradas	<ul style="list-style-type: none"> • HDMI × 3 • AV IN × 1 • Mini-YPbPr × 1 • USB × 1 • PC Audio IN × 1 • PÉRITEL × 1 • VGA × 1 • CI × 1 • ANT 75 Ω
Salidas	<ul style="list-style-type: none"> • Cascos × 1 • Coaxial × 1
Formatos de lectura multimedia mediante USB	<ul style="list-style-type: none"> • Vídeo: avi/mp4/mpeg4/ts/trp/mpg/mpeg/mkv/mov/dat/vob/rm/rmvb • Música: mp3/wmv/mp4/aac/m4a • Fotos: jpg/jpeg/bmp/png • Texto: txt

Formatos VGA soportados	Todos los formatos
Procesador	S506
RAM	4 MB

Los términos HDMI y HDMI High-Definition Multimedia Interface, y el logotipo HDMI son marcas registradas de HDMI Licencing LLC en los Estados Unidos y en otros países.

**ACCESORIO:**

- Mando a distancia × 1

Ficha energética del producto

Marca	HIGHONE
Número de dispositivo	960413 - HI2401HD
Clase de eficiencia energética	A
Diagonal de pantalla visible	81 cm
Consumo eléctrico en modo encendido (W)	38 W
Consumo de energía (kWh anuales), en base al consumo eléctrico de un televisor que funciona cuatro horas al día durante 365 días. El consumo real depende de las condiciones de uso del televisor.	56 kWh/año
Consumo eléctrico en modo reposo (W)	0,3 W
Consumo eléctrico en modo apagado (W)	-
Resolución de la pantalla (píxeles)	1366 × 768

INFORMACIÓN SOBRE EL SIGNIFICADO DEL MARCADO DE CONFORMIDAD

El marcado CE indica que el producto responde a las principales exigencias de las directivas europeas 2014/35/UE (Baja tensión), 2014/30/UE (Compatibilidad electromagnética), 2014/53/UE (Equipos radioeléctricos), 2011/65/UE (Restricciones a la utilización de determinadas sustancias peligrosas en aparatos electrónicos).



Instalación

DESEMBALAJE Y ELIMINACIÓN DE LOS ELEMENTOS DEL EMBALAJE

- Su televisor debe ser desembalado y manipulado por 2 personas, para evitar cualquier riesgo de deformación o golpe a la pantalla.
- Empiece por preparar una superficie plana cubierta con una tela suave y gruesa (una manta, por ejemplo). La superficie preparada debe ser más grande que el tamaño del televisor, para que pueda ponerlo plano, con la pantalla hacia abajo.
- Antes de sacar el televisor de su embalaje, lea los párrafos "Fijación en la pared" e "Instalación de la base" para preparar la operación elegida.
- Saque el televisor de su embalaje levantándolo en sentido vertical y, a continuación, pose la pantalla en horizontal sobre la superficie plana previamente protegida, para poder fijar la base o un soporte de fijación en la pared (no incluido).

INSTALACIÓN DE LAS PATAS



Su televisor no viene con las patas instaladas. Antes de colocar este televisor sobre un mueble, instale las patas tal como se indica a continuación.

- **Paso 1:** pose el televisor en horizontal, con la pantalla hacia abajo, sobre una superficie plana cubierta con una tela suave y gruesa, para evitar dañarla.
- El borde inferior del televisor debe sobrepasar ligeramente el borde de la superficie plana, para permitir fijar las patas sin riesgo de dañar la pantalla.
- **Paso 2:** alinee las patas con los orificios de la parte inferior del televisor y sujételas (los orificios de montaje deben estar perfectamente alineados).
- **Nota:** desenchufe el televisor durante la instalación o la retirada de las patas.



ATENCIÓN: Para evitar accidentes, debe fijar de manera segura el aparato al mueble o a la pared, con arreglo a las instrucciones de instalación.

FIJACIÓN EN LA PARED

- Contacte con un profesional para obtener ayuda sobre la instalación de su televisor en la pared. No se nos podrá considerar responsables en caso de daño o lesión durante la fijación del televisor.



Se debe fijar el televisor a una pared vertical. No está prevista la instalación de este televisor en una pared inclinada o en pendiente.

- El televisor debe estar apagado y desconectado de la alimentación eléctrica cuando lo fije en la pared. Si no respeta estas precauciones podría correr riesgos de inducción electrostática o electrocución.
- El soporte de fijación debe corresponder a las distancias entre ejes que se indican a continuación.

DESEMBALAJE Y ELIMINACIÓN DE LOS ELEMENTOS DEL EMBALAJE

- Su televisor debe ser desembalado y manipulado por 2 personas, para evitar cualquier riesgo de deformación o golpe a la pantalla.
- Empiece por preparar una superficie plana cubierta con una tela suave y gruesa (una manta, por ejemplo). La superficie preparada debe ser más grande que el tamaño del televisor, para que pueda ponerlo plano, con la pantalla hacia abajo.
- Antes de sacar el televisor de su embalaje, lea los párrafos "Fijación en la pared" e "Instalación de la base" para preparar la operación elegida.
- Saque el televisor de su embalaje levantándolo en sentido vertical y, a continuación, pose la pantalla en horizontal sobre la superficie plana previamente protegida, para poder fijar la base o un soporte de fijación en la pared (no incluido).

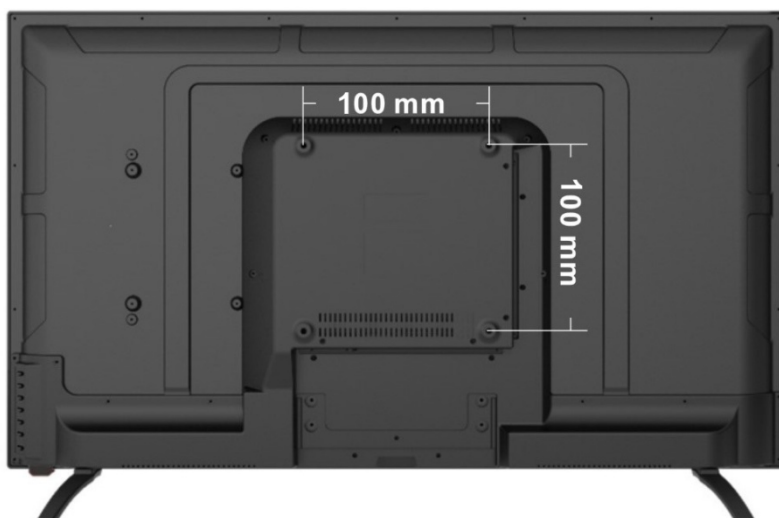
**CONEXIÓN DEL TELEVISOR**

- Una vez instalado su televisor, puede proceder con la conexión a una antena y a la alimentación eléctrica. Para ello:
 1. Conecte el cable de antena a la toma situada en la parte posterior del televisor.
 2. Conecte el cable de alimentación de su televisor a un enchufe (100-240 V~, 50/60 Hz).



ATENCIÓN

- Asegúrese de que la alimentación eléctrica de su domicilio coincide con la información indicada en la placa de identificación de su televisor.
- No instale el televisor cerca de una fuente de agua o de calor (luz, vela, radiador).
- No obstruya los orificios de ventilación situados sobre el panel posterior del televisor.

- Para encender el televisor, conecte la fuente de alimentación. El piloto luminoso se pone en verde.
- Si su televisor está en modo reposo (piloto rojo), pulse el joystick o el botón **ALIMENTACIÓN** del mando a distancia para encenderlo.

INSTALACIÓN DE LAS PILAS DEL MANDO A DISTANCIA

- Retire la tapa del compartimento de las pilas situado en la parte posterior del mando, deslizando la tapa hacia abajo.
- Ponga 2 pilas LR03 1,5 V (no incluidas) en el interior del compartimento, alineando las polaridades + y - como se indica en el compartimento del mando a distancia.



ATENCIÓN: no mezcle pilas nuevas y usadas ni diferentes tipos de pilas.

- Vuelva a cerrar el compartimento, deslizando la tapa hasta que oiga un clic.

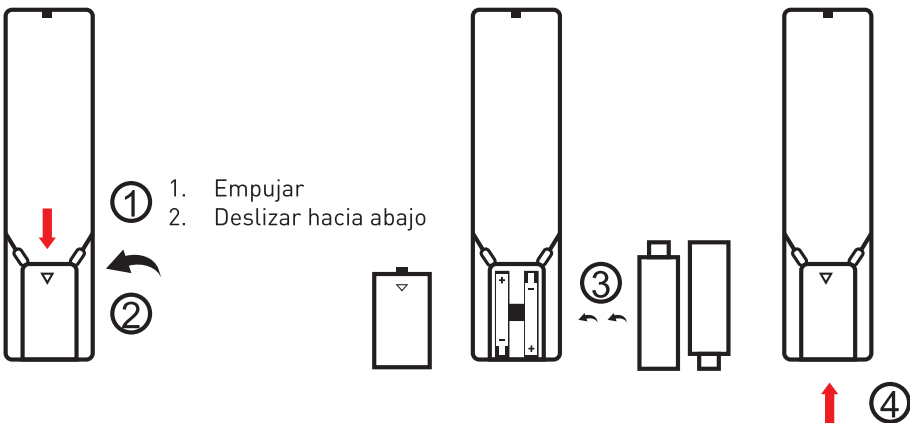

Uso

SELECCIONAR LA FUENTE DE ENTRADA

- Pulse **ENTER** para mostrar la lista de fuentes de entrada,
- Pulse **▼ / ▲** o **ENTER** para seleccionar la fuente de entrada deseada. Pulse **ENTER** para acceder a la fuente de entrada.
- Pulse el botón **EXIT** para salir.

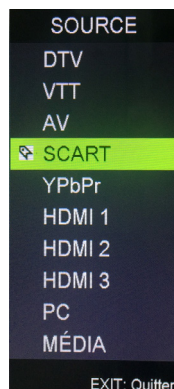
**PRIMERA CONFIGURACIÓN**

Conecte un cable RF al conector de antena de su televisor.

OSD Language	Pulse ◀ / ▶ para seleccionar el idioma que se va a utilizar en los menús y mensajes.
Mode Setting	Pulse ◀ / ▶ para seleccionar el modo (Store Mode o Home Mode).
Country	Pulse ◀ / ▶ para seleccionar el país deseado.
Tipo de tuner	Pulse ◀ / ▶ para seleccionar Antena (DVB-T) o Cable (DVB-C).
Auto Scan	Pulse ◀ / ▶ para seleccionar el modo: DTV+ATV , DTV , VTT .
LCN	Pulse ◀ / ▶ para seleccionar: On , Off .
Automatic Channel Update	Pulse ◀ / ▶ para seleccionar: On , Off .

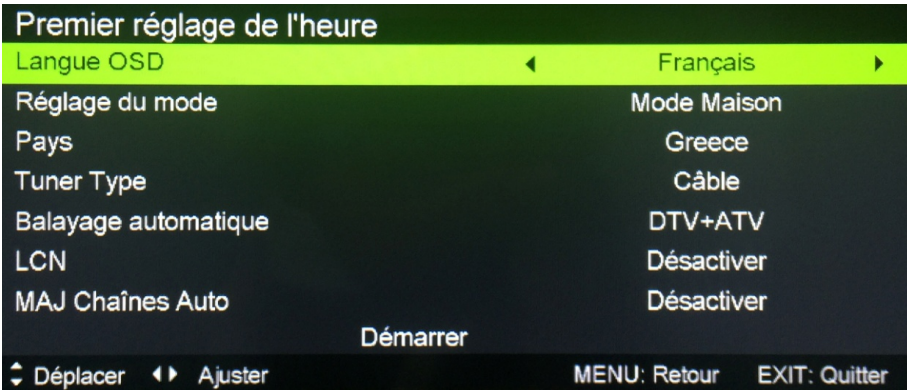

ESTADO DE AJUSTE AUTOMÁTICO

- Ajuste digital, pulse **MENU** para ignorar el ajuste digital.
- Ajuste analógico, pulse **MENU** para ignorar el ajuste analógico.



MANEJO DEL MENÚ PRINCIPAL

Menú Imagen

- Pulse el botón **MENU** para mostrar el menú principal.
- Pulse el botón ◀ o ▶ para seleccionar **Picture** en el menú principal y, a continuación, pulse el botón **ENTER** para acceder al menú **Picture**.



1. Pulse el botón ▼ o ▲ para seleccionar la opción que desee ajustar en el menú **Picture**.
2. Pulse el botón **ENTER** y, a continuación, ◀ o ▶ para ajustar.
3. Una vez realizados los ajustes, pulse el botón **MENU** para guardarlos y volver al menú anterior.

Modo Imagen

- Pulse el botón ▼ o ▲ para seleccionar **Image Mode** y, a continuación, pulse el botón ◀ o ▶ para seleccionar (**Image Mode** disponibles: **Standard, Mild, Personal, Dynamic**).



Consejos: puede pulsar el botón **P-MODE** del mando a distancia una y otra vez para cambiar directamente el modo de imagen.

Brillo / Contraste / Nitidez / Saturación / Tono

- Pulse el botón ▼ o ▲ para seleccionar la opción y, a continuación, pulse el botón ◀ o ▶ para ajustar.

Brightness	Ajuste la oscuridad de las secciones negras de la imagen.
Contrast	Ajuste el nivel de blancos de la imagen.
Sharpness	Se mejoran los bordes de los objetos para obtener detalles de la imagen.
Saturation	Ajuste la intensidad de los colores de la imagen.
Color	Ajuste el tono (rojo, verde, azul) de la imagen.

Temp. del Color

- Para cambiar el color dominante global de la imagen.
- Pulse el botón ▼ o ▲ para seleccionar **Color Temp** y, a continuación, pulse el botón ◀ o ▶ para seleccionar **Standard, Cold** o **Warm**.

Standard	Generar una imagen viva.
Cold	Generar una imagen azulada suave.
Warm	Generar una imagen roja.

Formato de la imagen

- Pulse el botón ▼ o ▲ para seleccionar **Image Format** y, a continuación, pulse el botón ◀ o ▶ para seleccionar el formato de visualización disponible: **Full / 4:3 / Zoom1 / Zoom2 / Auto**.

Parámetros avanzados

- Para ajustar las funciones de vídeo avanzadas que permiten afinar la imagen.
- Pulse el botón ▼ o ▲ para seleccionar **Advanced Settings** y, a continuación, pulse el botón **ENTER** para entrar en el submenú.



NR (reducción dinámica del ruido)

- Este elemento se utiliza para ajustar el nivel de reducción dinámica del ruido. Pulse el botón ▼ o ▲ para seleccionar **NR** y, a continuación, pulse el botón ◀ o ▶ para seleccionar.

Off	Elija esta opción para desactivar la detección de ruido del vídeo.
Weak	Detecta y reduce ligeramente el ruido del vídeo.
Medium	Detecta y reduce moderadamente el ruido del vídeo.
Strong	Detecta y reduce mucho el ruido del vídeo.

Contraste dinámico

- Para ajustar automáticamente el detalle de la imagen y del brillo.
- Pulse el botón ▼ / ▲ para seleccionar **Dynamic Contrast** y, a continuación, pulse el botón ◀ / ▶ para seleccionar.

Off	Elija esta opción para desactivar el contraste dinámico.
Weak	Detecta y reduce ligeramente el contraste dinámico.
Medium	Detecta y reduce moderadamente el contraste dinámico.
Strong	Detecta y reduce mucho el contraste dinámico.

Menú Sonido

- Pulse el botón **MENU** para mostrar el menú principal.
- Pulse el botón ◀▶ para seleccionar **Sound** en el menú principal y, a continuación, pulse el botón **ENTER** para acceder a los ajustes.

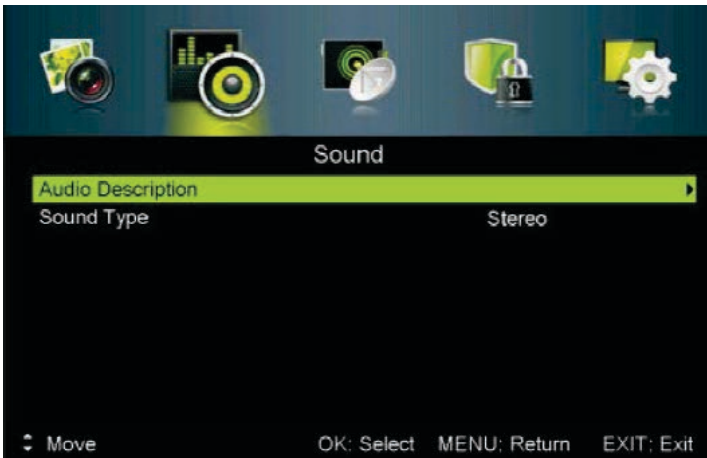
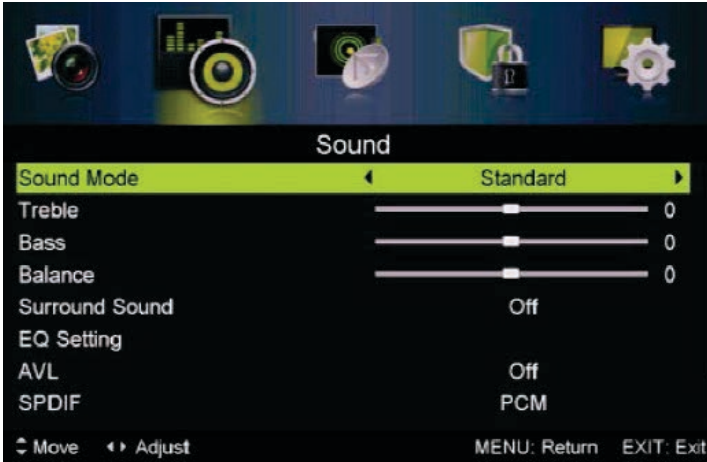

1. Pulse el botón ▼ o ▲ para seleccionar la opción que desee ajustar en el menú **Sound**.
2. Pulse el botón **ENTER** y, a continuación, ◀▶ para ajustar.
3. Una vez realizados los ajustes, pulse el botón **MENU** para guardarlos y volver al menú anterior.

Modo Sonido

- Pulse el botón ▼ o ▲ para seleccionar el modo de sonido (**Sound Types** disponibles: **Standard, Music, Personal, Film**).



Consejos: puede pulsar el botón **S-MODE** del mando a distancia para cambiar directamente el modo de sonido.

Standard	Un sonido equilibrado en todos los ambientes.
Music	Conserva el sonido original. Bueno para los programas musicales.
Personal	Elija esta opción para personalizar los parámetros de audio.
Film	Mejora los agudos y los bajos para conseguir un sonido muy rico.

Agudos/Bajos/Balance

- Pulse el botón ▼ o ▲ para seleccionar la opción y, a continuación, pulse el botón ◀ o ▶ para ajustar.

Treble	Ajusta los efectos agudos. Aumenta y disminuye los sonidos agudos.
Bass	Ajusta el efecto bajos. Aumenta o disminuye los sonidos graves.
Balance	Ajusta el balance entre el altavoz izquierdo y el derecho.

Sonido Surround

- Pulse el botón ▼ o ▲ para seleccionar **Surround Sound** y, a continuación, pulse el botón ◀ o ▶ para seleccionar **On** u **Off**.

Ajuste del equalizador

- Ajuste la curva del equalizador.
- Pulse el botón ▼ o ▲ para seleccionar **EQ Setting** y, a continuación, pulse el botón **ENTER** para entrar en el submenú.



AVL (nivel de volumen automático)

- Para ajustar el control automático del volumen.
- Pulse el botón ▼ o ▲ para seleccionar **AVL** y, a continuación, pulse el botón ◀ o ▶ para seleccionar **On** u **Off**.

SPDIF

- Pulse el botón ▼ o ▲ para seleccionar **SPDIF** y, a continuación, pulse el botón ◀ o ▶ para seleccionar **Off**, **Auto** o **PCM**.

Descripción del audio

- Pulse el botón ▼ o ▲ para seleccionar **Audio Description** y, a continuación, pulse el botón **ENTER** para entrar en el submenú.



(Tipos de sonidos disponibles: **Stereo**, **Dual I**, **Dual 2**, **Mixed**).

Modo

- Pulse el botón ▼ o ▲ para seleccionar **Mode** y, a continuación, pulse el botón ◀ o ▶ para seleccionar **On** u **Off**.
- Cuando este modo está **On**, el **Volume** puede ser ajustado por los usuarios.

Tipo de sonido

- Pulse el botón ▼ o ▲ para seleccionar **Sound Type** y, a continuación, pulse el botón ◀ o ▶ para seleccionar (tipos de sonidos disponibles: **Stereo**, **Dual 1**, **Dual 2**, **Mixed**).

Notas:

- **Balance:** ajusta el equilibrio estéreo **Izquierda / Derecha**.
- **AVL:** se utiliza para reducir automáticamente la diferencia entre el canal y el volumen del programa.

Menú Canal

- Pulse el botón **MENU** para mostrar el menú principal.
 - Pulse el botón ◀ o ▶ para seleccionar **Channel** en el menú principal y, a continuación, pulse el botón **ENTER** para acceder a los ajustes.
1. Pulse el botón ▼ o ▲ para seleccionar la opción que desee ajustar en el menú **Channel**.
 2. Pulse el botón **ENTER** y, a continuación, ◀ o ▶ para ajustar.
 3. Pulse el botón **MENU** para volver al menú anterior.

Tipo de tuner

- Pulse el botón ▼ o ▲ para seleccionar **Tuner Type** y, a continuación, pulse el botón ◀ o ▶ para seleccionar **Antenna** o **Cable**.

Escaneado automático

- Pulse el botón ▼ o ▲ para seleccionar **Auto Scan** y, a continuación, pulse el botón **ENTER** para entrar en el submenú.

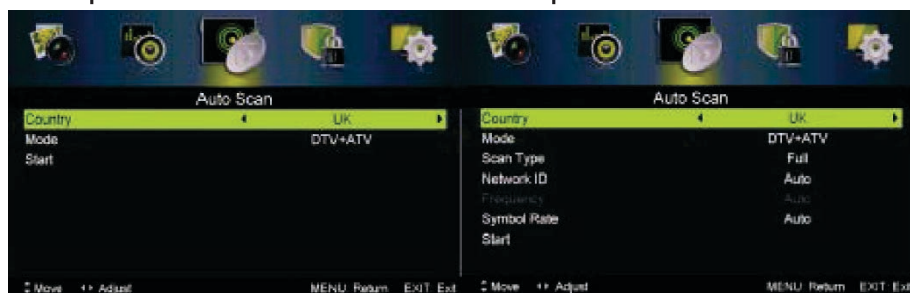
El tipo de sintonizador es la antena**El tipo de sintonizador es el cable****País**

- Pulse ◀ o ▶ para seleccionar el **Country**.

Modo

- Pulse el botón ◀ o ▶ para seleccionar **DTV+ATV**, **DTV** o **ATV**.

Tipo de escaneado

- Pulse el botón ◀ o ▶ para seleccionar **Scan Type: Advanced, Quick, Full.**

Identificador de red

- Pulse el botón ◀ o ▶ para seleccionar **Network ID: Auto** o introduzca las cifras.

Frecuencia

- Pulse el botón ◀ o ▶ para seleccionar **Frequency: Auto** o introduzca las cifras.

Flujo de símbolos

- Pulse el botón ◀ o ▶ para seleccionar **Symbol Rate: Auto** o introduzca las cifras.

Puesta en marcha

- Pulse el botón **ENTER** para comenzar la búsqueda automática.
- Primero buscará los canales digitales y después los analógicos. Antes de realizar la búsqueda automática de los canales, confirme su tipo de antena: antena o cable.
- Un mal ajuste del **Signal Type** puede hacer que sea difícil encontrar un canal.

Escaneado manual

- Pulse el botón ▼ o ▲ para seleccionar **Manual Scan** y, a continuación, pulse el botón **ENTER** para entrar en el submenú.

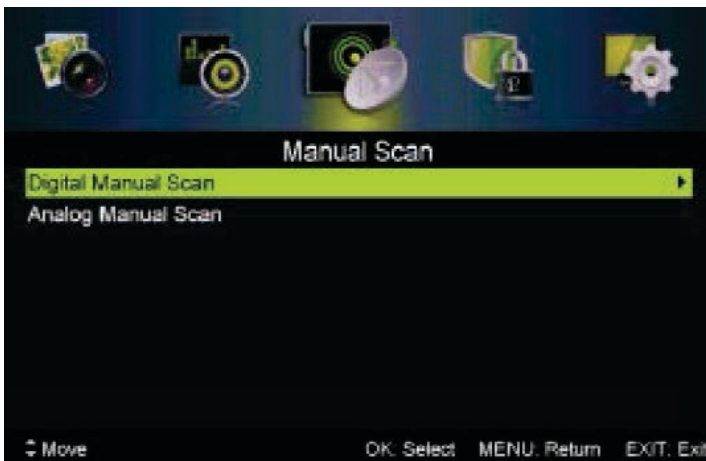

Escaneado digital manual

- Pulse el botón ▼ o ▲ para seleccionar **Digital Manual Scan** y, a continuación, pulse el botón **ENTER** para entrar en el submenú.



Identificador de red

- Pulse el botón ◀ o ▶ para seleccionar **Network ID: Auto** o introduzca las cifras.

Frecuencia

- Pulse el botón ◀ o ▶ para seleccionar **Frequency: Auto** o introduzca las cifras.

Flujo de símbolos

- Pulse el botón ◀ o ▶ para seleccionar **Symbol Rate: Auto** o introduzca las cifras.

Modulación

- Pulse el botón ◀ o ▶ para seleccionar **Modulation: Auto, 16QAM, 32QAM, 64QAM, 128QAM, 256QAM.**

Puesta en marcha

- Pulse **ENTER** para comenzar la búsqueda de canales.

Escaneo manual analógico

- Pulse el botón ▼ o ▲ para seleccionar **Analog Manual Scan** y, a continuación, pulse **ENTER** para entrar en el submenú.



Análogo de digitalización

- Pulse el botón ◀ o ▶ para seleccionar **Analog Scan**:

Canal para guardar

- Pulse el botón ◀ o ▶ para seleccionar los canales que desea guardar.

Sistema de color

- Pulse el botón ◀ o ▶ para seleccionar **Color System: Auto, PAL o SECAM**.

Sonorización

- Pulse el botón ◀ o ▶ para seleccionar **Sound System: Auto, DK, BG, I o L**.

AFC

Ajuste fino automático.

- Pulse el botón ◀ o ▶ para seleccionar **On** u **Off**.

Puesta en marcha

- Pulse **ENTER** para comenzar la búsqueda de canales.

Editar canal

- Pulse el botón ▼ o ▲ para seleccionar **Edit Channel** y, a continuación, pulse el botón **ENTER** para entrar en el submenú.
- Las teclas de color son las teclas de acceso directo para programar el canal.
- Para empezar, pulse ▼ o ▲ para seleccionar el canal que desea eliminar, desplazar o saltar y, a continuación:
 - Pulse el botón ROJO para salir del menú.

- Pulse el botón VERDE para saltar el canal de selección (el televisor se saltará el canal automáticamente cuando utilice CH +/- para mostrar los canales).
- Pulse el botón AZUL para seleccionar el canal que desea desplazar; pulse ▼ o ▲ para desplazarlo a la posición donde quiere colocarlo y vuelva a pulsar el botón AZUL para realizar la operación de desplazamiento.

Gestor de favoritos

- Pulse el botón ◀ o ▶ para seleccionar **Favorite Manager**.

Interfaz común

- Pulse el botón ▼ o ▲ para seleccionar **Common Interface** y, a continuación, pulse el botón **ENTER** para entrar en el submenú.
- Únicamente disponible con una tarjeta CI en modo **DTV**.

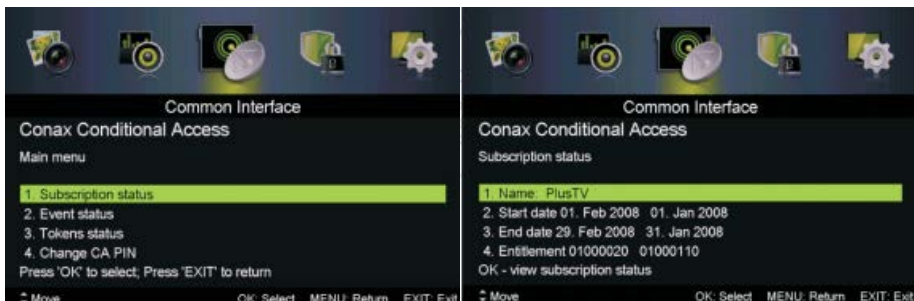

Información sobre la señal

- Pulse el botón ▼ o ▲ para seleccionar **Signal Information** y, a continuación, pulse el botón **ENTER** para ver la información detallada de la señal. Únicamente disponible en modo **DTV**.



Sistema de bloqueo

- Pulse el botón **MENU** para mostrar el menú principal.
- Pulse el botón ◀ o ▶ para seleccionar **Lock System** en el menú principal y, a continuación, pulse el botón **ENTER** para acceder a los ajustes.



1. Pulse el botón ▼ o ▲ para seleccionar la opción que desee ajustar en el menú **Lock System**.
2. Pulse el botón **ENTER** y, a continuación, ◀ o ▶ para ajustar.
3. Una vez realizados los ajustes, pulse el botón **MENU** para guardarlos y volver al menú anterior.

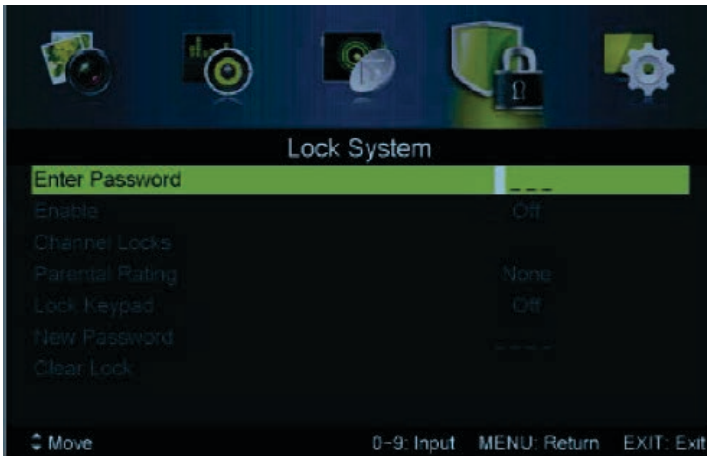

- La contraseña por defecto es **0000**; si olvida la que elija, contacte con el servicio posventa.

Activar

- Pulse el botón ▼ o ▲ para seleccionar **On** y, a continuación, pulse el botón ◀ o ▶ para seleccionar **On** u **Off**.
- **Lock System**, **Parental Advisory** y **Lock Keyboard** están disponibles cuando se enciende la opción **On**.

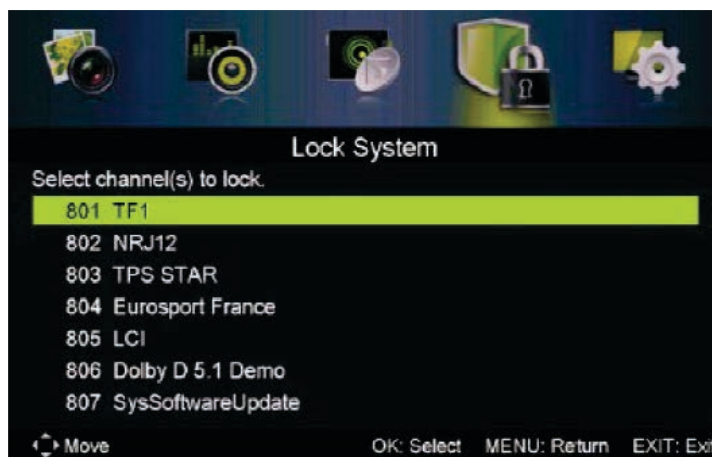
Bloqueo de canal

- Pulse el botón ▼ o ▲ para seleccionar **Lock System** y, a continuación, pulse **ENTER** para entrar en el submenú.

Control parental

- Pulse el botón ▼ o ▲ para seleccionar **Parental Advisory** y, a continuación, pulse el botón ◀ o ▶ para seleccionar.

Bloqueo del teclado

- Utilícelo para impedir que lo usen los niños o que se use de forma imprevista.
- Pulse el botón para seleccionar **Lock Keyboard** y, a continuación, pulse el botón para seleccionar **On** u **Off**.

Nueva contraseña

- Pulse el botón ▼ o ▲ para seleccionar **New Password** y, a continuación, introduzca 2 veces el número de 4 cifras que desee definir.

Desbloqueo

- Pulse ▼ o ▲ para seleccionar **Clear Lock**.

Menú de configuración

- Pulse el botón **MENU** para mostrar el menú principal.
- Pulse el botón ◀ o ▶ para seleccionar Configuración en el menú principal y, a continuación, pulse el botón **ENTER** para acceder a los ajustes.

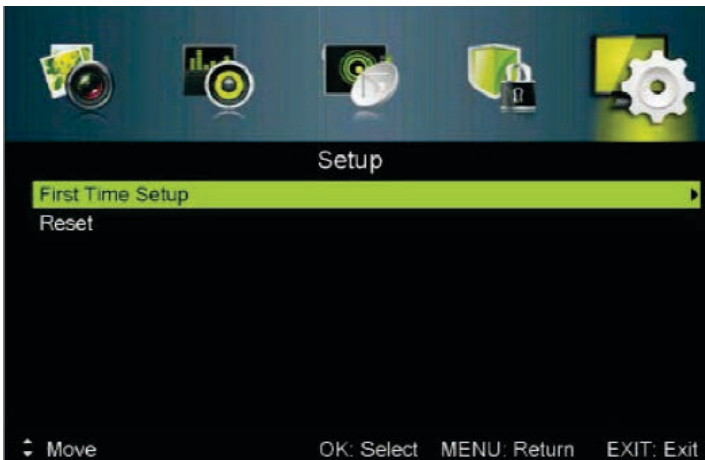

1. Pulse el botón ▼ o ▲ para seleccionar la opción que desee ajustar en el menú de configuración.
2. Pulse el botón **ENTER** y, a continuación, ◀ o ▶ para ajustar.
3. Una vez realizados los ajustes, pulse el botón **MENU** para guardarlos y volver al menú anterior.

Idioma OSD

- Seleccione un idioma para el menú de visualización en pantalla que pueda visualizarse. **Français** está seleccionado por defecto como idioma del menú.
- Pulse el botón ▼ o ▲ para seleccionar el idioma **OSD** y, a continuación, pulse el botón ◀ o ▶ para seleccionar.

Idiomas de audio

- Elija un idioma de audio que pueda visualizarse. **Français** está seleccionado por defecto como idioma de audio.
- Pulse el botón ▼ o ▲ para seleccionar **Audio Language** y, a continuación, pulse el botón **ENTER** para entrar en el submenú.
- Pulse los botones ▼/▲/◀/▶ para seleccionar los **Primary and secondary Audio Language**.

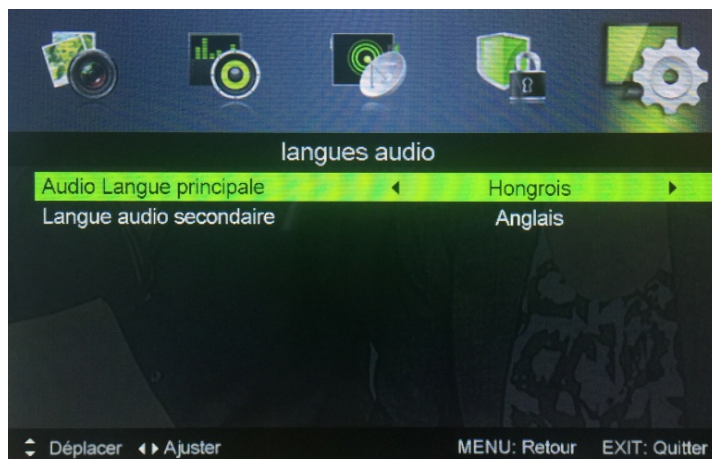
**Subtítulos**

- Pulse el botón ▼ o ▲ para seleccionar **Subtitle** y, a continuación, pulse el botón **ENTER** para entrar en el submenú.

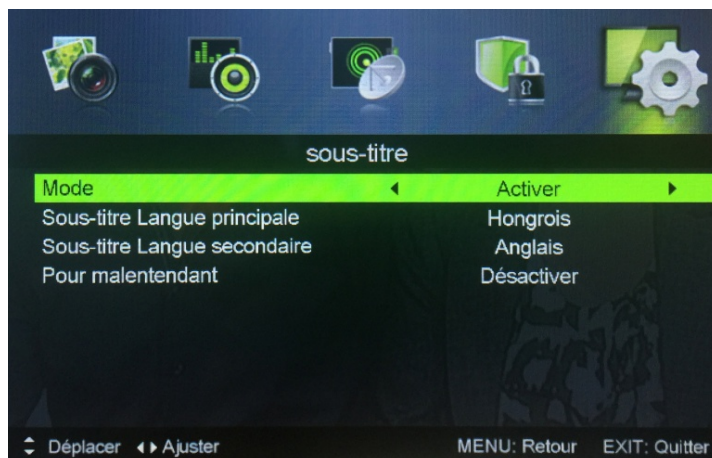

Modo

- Pulse el botón ▼ o ▲ para seleccionar **Mode** y, a continuación, pulse el botón ◀ o ▶ para seleccionar **On** u **Off**.
- Pulse los botones ▼ / ▲ / ◀ / ▶ para seleccionar los **Primary and secondary Subtitle Language**.

Para personas con discapacidad auditiva

- Pulse el botón ▼ o ▲ para seleccionar **Hearing Impaired** y, a continuación, pulse el botón ◀ o ▶ para seleccionar **On** u **Off**.

Teletexto

- Ajuste los parámetros del teletexto. Únicamente disponible en **DTV**, **ATV**, **AV**, **SV** y fuente **SCART**. Pulse el botón ▼ o ▲ para seleccionar el **Teletext** y, a continuación, pulse el botón **ENTER** para entrar en el submenú.

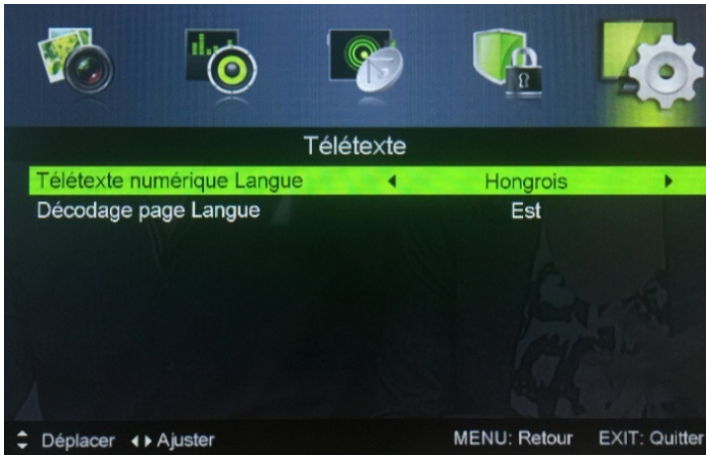

- En la fuente **DTV**, pulse el botón ◀ o ▶ para seleccionar **Digital Teletext Language** y **Digital Decoding Language**.
- En **ATV**, **AV**, **SV** y fuente **SCART**, pulse el botón ◀ o ▶ para seleccionar **Language of the Decoding Pages**.

Pantalla azul

- Pulse el botón ▼ o ▲ para seleccionar **Blue Screen**.

Ajuste del modo

- Pulse el botón ▼ o ▲ para seleccionar **Mode Setting**:

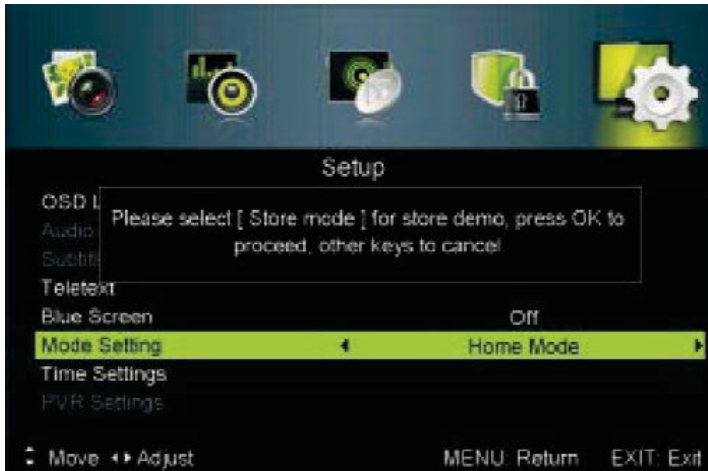
**Parámetros temporales**

- Pulse el botón ▼ o ▲ para seleccionar **Time Settings** y, a continuación, pulse el botón **ENTER** para entrar en el submenú.

Hora OSD

- Pulse el botón ▼ o ▲ para seleccionar **OSD Time** y, a continuación, pulse el botón ◀ o ▶ para seleccionar las opciones disponibles para la duración de la visualización del OSD: **Off, 10s, 20s, 30s, 60s**.

Temporizador de apagado

- Ajuste el temporizador del televisor para que se apague automáticamente. Pulse el botón ▼ o ▲ para seleccionar **Sleep Timer** y, a continuación, pulse el botón ◀ o ▶ para seleccionar; las opciones disponibles del **Sleep Timer** son: **Off, 5min, 15min, 30min, 60min, 90min, 120min, 240min**.

Reposo automático

- Pulse el botón ▼ o ▲ para seleccionar **Reposo automático** y, a continuación, pulse el botón ◀ o ▶ para seleccionar las opciones disponibles: **Off / 3 hours / 4 hours**.

Huso horario

- Seleccione su huso horario.
- Pulse el botón ▼ o ▲ para seleccionar **Time Settings** y, a continuación, pulse el botón **ENTER** para entrar en el submenú.



Hora

- Pulse el botón ▼ o ▲ para seleccionar **Timey**, a continuación, pulse el botón **ENTER** para entrar en el submenú.



- Ponga la sincronización automática en **Off** si desea ajustar la hora manualmente.

Parámetros de PVR (grabadora digital)

- Pulse el botón ▼ o ▲ para seleccionar **PVR Settings** y, a continuación, pulse el botón **ENTER** para entrar en el submenú.
- Va a comprobar el USB.

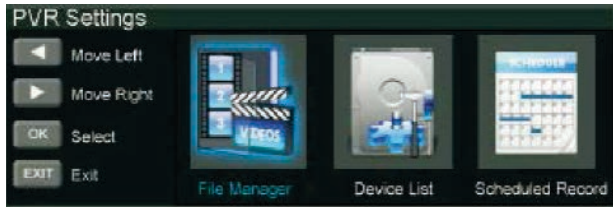

- Pulse el botón ◀▶ para seleccionar **File Manager** y, a continuación, pulse el botón **ENTER** para entrar en el submenú.



- Pulse el botón ◀▶ para seleccionar **Device List** y, a continuación, pulse el botón **ENTER** para entrar en el submenú.

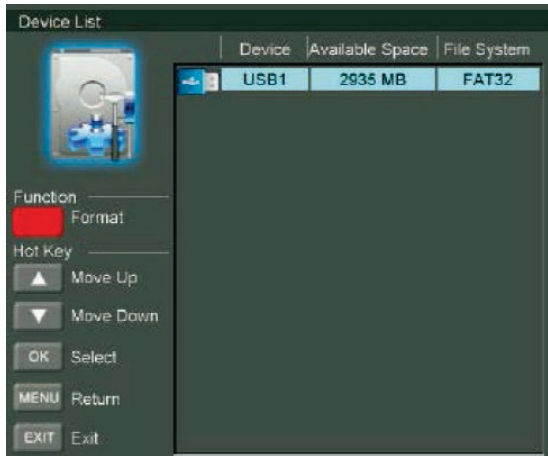

- Pulse el botón ◀ o ▶ para seleccionar **Sheduled Recording** y, a continuación, pulse el botón **ENTER** para entrar en el submenú.

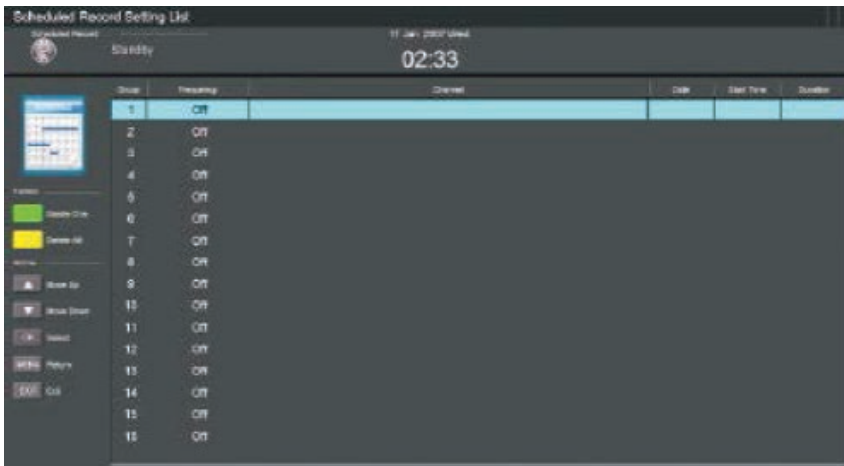

Primer ajuste de la hora

- Pulse el botón ▼ o ▲ para seleccionar **First Time Setting** y, a continuación, pulse el botón **ENTER** para entrar.

Reiniciar

- Pulse el botón ▼ o ▲ para seleccionar **Reset** y, a continuación, pulse el botón **ENTER** para entrar en el submenú.

Menú EPG

- Pulse el botón **Guide** del mando a distancia para acceder al menú **EPG**.



- Pulse el botón **ROJO** para mostrar la fecha anterior.
- Pulse el botón **VERDE** para mostrar la próxima fecha.
- Pulse el botón **AMARILLO** para ver el ajuste que ha hecho anteriormente.
- Pulse el botón **AZUL** para ajustar el tiempo que desee para recordar el programa que quiere ver.

Diferencia temporal (Time-shift)

- Pulse el botón **Pause** mientras el programa se reproduce en la fuente **DTV** para iniciar la diferencia temporal.



- La barra blanca indica el progreso de la grabación.
- La barra azul indica el progreso de la revisualización.

Menú PC

- Pulse el botón **SOURCE** del mando a distancia para seleccionar **PC Setting**.
- Pulse el botón **MENU** del mando a distancia para mostrar el menú principal.
- Pulse el botón **▼** o **▲** del mando a distancia para seleccionar **Config. PC** en el menú principal.

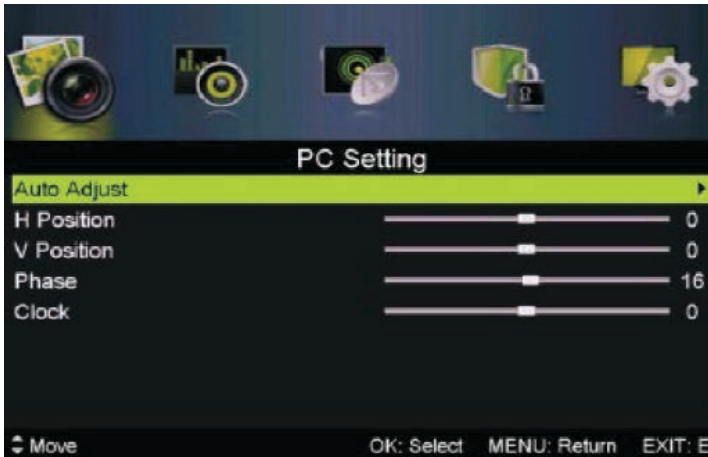

1. Pulse el botón **▼** o **▲** del mando a distancia para seleccionar la opción que desee ajustar en el menú **Config**.
2. Pulse el botón **ENTER** del mando a distancia para ajustar.
3. Una vez realizados los ajustes, pulse el botón **MENU** para guardarlos y volver al menú anterior.

Ajuste automático

- Pulse **ENTER** para ajustar automáticamente la pantalla a la posición óptima de la imagen.

H Position	Ajusta la posición horizontal de la imagen.
V Position	Ajusta la posición vertical de la imagen.
Phase	Minimiza la distorsión horizontal.
Clock	Reduce las bandas verticales en la imagen.

Función PVR (grabadora digital)

- Es posible grabar un programa en un dispositivo USB conectado al televisor. Para ello, pulse el botón **REC** de su mando a distancia y siga las instrucciones que aparezcan en pantalla.
- **Nota:** para permitir la grabación, el dispositivo USB utilizado debe estar formateado por el televisor. Esta operación eliminará definitivamente su contenido.
- Si desea interrumpir la grabación, pulse el botón **STOP** del mando a distancia.

USO DEL USB

- **Nota:** antes de usar el menú USB, conecte un periférico USB y, a continuación, pulse el botón **ENTER** para elegir USB como fuente de entrada. Pulse el botón ◀ o ▶ para seleccionar **USB** en el menú **Source** y, a continuación, pulse el botón **ENTER** para entrar.



- Pulse el botón ◀ o ▶ para seleccionar la opción que desee ajustar en el menú **USB** principal y, a continuación, pulse el botón **ENTER** para entrar.

Foto

- Pulse el botón ◀ o ▶ para seleccionar **Photo** en el menú principal y, a continuación, pulse el botón **ENTER** para entrar.



- Pulse el botón ▼ o ▲ para seleccionar el fichero que desee abrir y, a continuación, pulse el botón **ENTER** para entrar.
- Pulse el botón ▼ o ▲ para volver al menú anterior.

Música

- Pulse el botón ◀ o ▶ para seleccionar **Music** en el menú principal y, a continuación, pulse el botón **ENTER** para entrar.
- Pulse el botón ▼ o ▲ para seleccionar el fichero que desee abrir y, a continuación, pulse el botón **ENTER** para entrar.
- Pulse el botón ▼ o ▲ para volver al menú anterior.

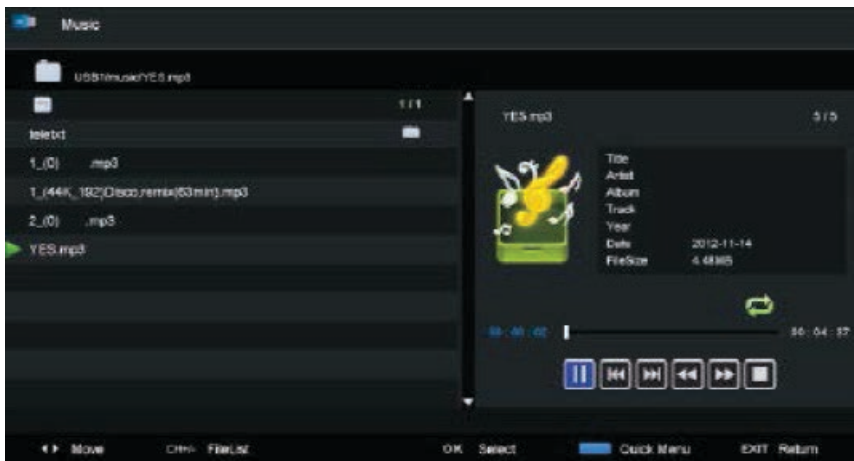

- Al marcar la opción elegida, la información del fichero aparecerá a la derecha.



Pulse para reproducir o poner en pausa.



Pulse para reproducir la canción previa.



Pulse para reproducir la canción siguiente.



Pulse para retroceder.



Pulse para avanzar.



Pulse para detener.

Pulse **CH +/-** para cambiar el enfoque de operación entre **File List** y **Reading**.

Película

- Pulse el botón ◀ o ▶ para seleccionar **Film** en el menú principal y, a continuación, pulse el botón **ENTER** para entrar.
- Pulse el botón ▼ o ▲ para seleccionar el fichero que desee abrir y, a continuación, pulse el botón **ENTER** para entrar.
- Pulse el botón ▼ o ▲ para volver al menú anterior.



Pulse para reproducir o poner en pausa.



Pulse para reproducir la película previa.



Pulse para reproducir la película siguiente.



Pulse para retroceder.



Pulse para avanzar.



Pulse para detener y volver a la carpeta anterior.

Texto

- Pulse el botón ◀ o ▶ para seleccionar **Next** en el menú principal y, a continuación, pulse el botón **ENTER** para entrar.
- Pulse el botón ▼ o ▲ para seleccionar el fichero que desee abrir y, a continuación, pulse el botón **ENTER** para entrar.
- Pulse el botón ▼ o ▲ para volver al menú anterior.

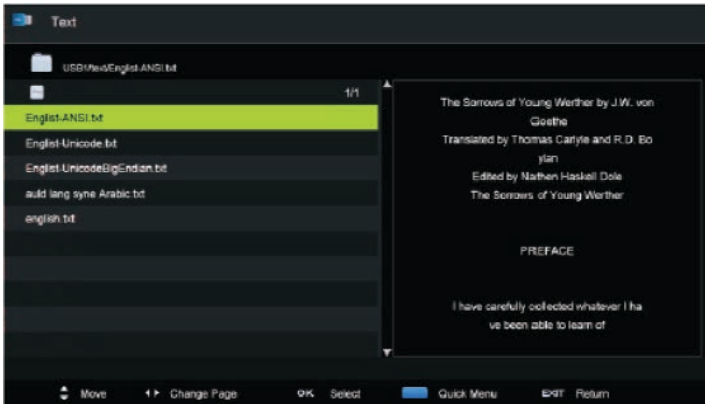

- Al marcar la opción elegida, la información del fichero aparecerá a la derecha.

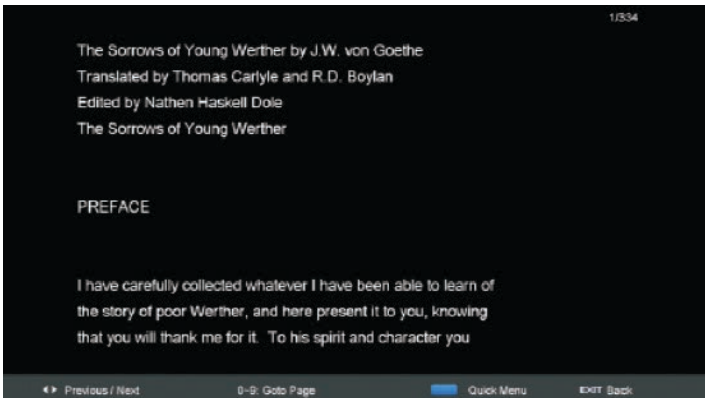

Reparación de averías

En caso de mal funcionamiento, compruebe los siguientes puntos antes de contactar con el servicio posventa:

Síntomas	Solución
El televisor no se enciende.	<ul style="list-style-type: none"> • Compruebe que el cable de alimentación del televisor está correctamente conectado a la corriente. Si sigue sin encenderse, desenchúfelo durante un minuto y vuelva a conectarlo. • Pruebe el enchufe con otro aparato.
No se recibe bien la señal	<ul style="list-style-type: none"> • Problema de recepción de la señal por parte de la antena. Coloque la antena en alto para mejorar la calidad de la recepción. • Si utiliza una antena interior, la recepción puede ser difícil. Puede cambiar la dirección de la antena para ajustar la imagen. Si no consigue mejorar la recepción, deberá utilizar una antena exterior.
No se ve ninguna imagen en pantalla	<ul style="list-style-type: none"> • Compruebe que el cable de la antena está correctamente conectado a la parte posterior del televisor. • Elija otras fuentes y asegúrese de que el problema está en el televisor.
El vídeo funciona pero el sonido no	<ul style="list-style-type: none"> • Suba el volumen. • Compruebe que el televisor no está en modo Mute. Pulse el botón Mute para reactivar el sonido.
El sonido funciona pero no hay imagen/colores	<ul style="list-style-type: none"> • Compruebe que el cable HDMI (o SCART) está bien conectado. • Aumente el brillo y el contraste.
Imagen estática nebulosa y ruido	<ul style="list-style-type: none"> • Compruebe que la antena está bien conectada a la parte posterior del televisor.
Líneas en la pantalla	<ul style="list-style-type: none"> • Puede haber interferencias relacionadas con otro electrodoméstico. Apague dicho aparato.
El mando a distancia no funciona.	<ul style="list-style-type: none"> • Oriente el mando hacia el sensor de infrarrojos del televisor. • Compruebe que la posición de las pilas es correcta. • Cambie las pilas.
No hay vídeo (modo ordenador)	<ul style="list-style-type: none"> • Compruebe que el cable de la pantalla está bien conectado a la toma VGA. • Compruebe que el cable no está doblado ni es defectuoso.

Síntomas	Solución
Parpadeo vertical (modo ordenador)	<ul style="list-style-type: none">Entre en el menú principal y use el ajuste del vídeo para eliminar la línea vertical.
La pantalla tiene demasiado brillo o está demasiado oscura (modo ordenador)	<ul style="list-style-type: none">Ajuste el contraste o el brillo en el menú principal.
Sigue teniendo problemas	<ul style="list-style-type: none">Desenchufe el cable de la alimentación eléctrica, espere 60 segundos y vuelva a enchufarlo. Si el problema persiste, no repare usted mismo el televisor. Contacte con el servicio posventa o con un técnico cualificado.

Conservar el dispositivo

- Antes de almacenar el dispositivo, desconéctelo del suministro eléctrico.
- Almacene el dispositivo en un lugar fresco, seco y limpio. Conserve el dispositivo fuera del alcance de los niños y animales.
- Guarde el embalaje para almacenar su dispositivo cuando no lo vaya a utilizar durante largos periodos de tiempo.

Embalaje y medioambiente

Cómo desechar los materiales del embalaje

Los materiales del embalaje protegen su aparato contra los posibles daños que se puedan originar en el transporte. Estos materiales son respetuosos con el medioambiente ya que son reciclables. El reciclado de los materiales permite, al mismo tiempo, economizar las materias primas y reducir la producción de residuos.

Cómo desechar su antiguo aparato

RECOGIDA SELECTIVA DE RESIDUOS DE APARATOS ELÉCTRICOS Y ELECTRÓNICOS



Este aparato lleva el símbolo RAEE (Residuos de Aparatos Eléctricos y Electrónicos) que significa que al final de su vida útil, no debe tirarse a la basura, sino que debe depositarse en la unidad de clasificación de residuos de su localidad. La valorización de los residuos permite contribuir a conservar nuestro medio ambiente.

PROTECCIÓN DEL MEDIO AMBIENTE - DIRECTIVA 2012/19/EU

Para preservar nuestro medio ambiente y nuestra salud, la eliminación de los aparatos eléctricos y electrónicos al final de su vida útil debe hacerse según normas muy precisas y requiere la implicación de todos, tanto del proveedor como del usuario.



Es por ello que su aparato, tal y como señala el símbolo que se encuentra en su placa de características o en su embalaje, no debe, bajo ningún concepto, tirarse a un contenedor público o privado de residuos domésticos. El usuario tiene derecho a depositar el aparato en un lugar público de recogida selectiva de residuos para que sea reciclado o reutilizado para otras aplicaciones de conformidad con la directiva.

Por la seguridad de los niños, guarde sus aparatos en un lugar seguro hasta que pueda eliminarlos, preferentemente fuera de su domicilio.

¡IMPORTANTE!



- El cambio de pilas debe hacerse respetando las regulaciones en vigor respecto al desecho de pilas.
- Lleve las pilas usadas a un punto de recogida designado, donde serán tratadas de forma respetuosa con el medio ambiente.

CONDITION DE GARANTIE**FR**

Ce produit est garanti pour une période de 2 ans à partir de la date d'achat*, contre toute défaillance résultant d'un vice de fabrication ou de matériau. Cette garantie ne couvre pas les vices ou les dommages résultant d'une mauvaise installation, d'une utilisation incorrecte ou de l'usure anormale du produit.

*sur présentation du ticket de caisse.

GARANTIEVOORWAARDEN**NL**

Dit product wordt gegarandeerd voor een periode van 2 jaar vanaf de aankoopdatum*, voor elke storing die het gevolg is van een fabricagefout of het materiaal. Gebreken of schade door slechte installatie, onjuist gebruik of abnormale slijtage van het product worden niet gedekt door deze garantie.

*op vertoon van kassabon.

CONDICIONES DE GARANTÍA**ES**

El certificado de garantía de este producto tiene una duración de 2 años a partir de la fecha de compra* que se limita a los defectos de fabricación y averías del material. Se excluyen de la garantía deficiencias o daños originados por una mala instalación, errores en la manipulación o por un uso inadecuado.

*previa presentación del comprobante de compra.

ELECTRO DEPOT

1 route de Vendeville

59155 FACHES-THUMESNIL - FRANCE



Made in PRC